



Reproduktor

NS-2000A

CZ Uživatelská příručka

Autorizovaný distributor:

K + B Progres, a. s., U Expertu 91, 250 69 Klíčany, Czech Republic
<https://yamaha-hifi.cz>

BEZPEČNOSTNÍ OPATŘENÍ

PŘED POUŽITÍM PEČLIVĚ ČTĚTE NÁSLEDUJÍCÍ INSTRUKCE A ŘIĎTE SE JIMI.

Níže uvedená bezpečnostní opatření mají snížit riziko ublížení na zdraví uživatelů přístroje, stejně jako zabránit poškození majetku a pomáhají uživateli používat tento přístroj správně a bezpečně. Mějte tato opatření vždy na paměti a řiďte se jimi.

Po přečtení této brožury ji nezapomeňte uchovat na bezpečném místě pro budoucí nahlédnutí.

- Servis nebo opravy vždy svěťte do rukou prodejci, u kterého jste přístroj zakoupili, nebo kvalifikovaným servisním pracovníkům společnosti Yamaha.
- Společnost Yamaha nemůže být zodpovědná za zranění nebo škody způsobené nesprávným použitím nebo úpravami přístroje.
- Tento přístroj je určený do běžných domácností. Nehodí se pro použití v prostředích vyžadujících vysokou spolehlivost, jako jsou koncerty, prémiové prodejny nebo zařízení zdravotní péče.



VAROVÁNÍ

Text za tímto symbolem představuje riziko vážného zranění nebo smrti.

Pokud zpozorujete neobvyklý jev

- Pokud se objeví některá z následujících abnormalit, okamžitě vypněte všechny zesilovače a přijímače.
 - Z přístroje vychází neobvyklý zápach, zvuk nebo kouř.
 - Do vnitřku přístroje se dostal cizorodý předmět.
 - Během poslechu dojde k výpadku zvuku.
 - Na přístroji se nachází prasklina nebo jiné viditelné poškození.

Pokračování používání může způsobit úraz elektrickým proudem, požár nebo poruchu. Bez odkladu se obraťte na prodejce, u kterého jste přístroj zakoupili, nebo na kvalifikovaný servis společnosti Yamaha.

Instalace

- Sestavte a nainstalujte podle pokynů v příručce. Pád nebo převrnutí přístroje může způsobit poranění.
- Ujistěte se, že je přístroj instalován na bezpečném a stabilním místě. Provádějte rovněž pravidelné bezpečnostní kontroly. Nedodržení těchto pokynů může vést k pádu přístroje a následným zraněním.
- Kabel reproduktoru vždy připevněte ke stěně nebo k podobnému zařízení. Pokud se zachytíte nohou nebo rukou o kabel, mohou reproduktory spadnout nebo se převrátit a způsobit poruchu nebo zranění.

Nerozebírat

- Tento přístroj nerozebírejte ani neupravujte. Nedodržení tohoto pokynu může způsobit požár, úraz elektrickým proudem nebo poruchu přístroje.

Kapaliny

- Nevystavujte přístroj dešti, nepoužívejte ho v blízkosti vody, na vlhkém nebo mokřem povrchu a nastavte na něj nádoby (např. vázy, lahve nebo sklenice) obsahující

tekutiny, které by mohly vniknout do otvorů přístroje. Kapalina, například voda, která se dostane do přístroje, může způsobit požár, úraz elektrickým proudem nebo poruchu přístroje.

Nebezpečí požáru

- Neumisťujte žádné hořící předměty nebo zdroje otevřeného ohně poblíž přístroje. Mohly by způsobit požár.

Manipulace

- Dbejte na to, aby nedošlo k silnému nárazu cizorodého objektu na tento přístroj. Nedodržení těchto pokynů může způsobit úraz elektrickým proudem, požár nebo poruchu.



UPOZORNĚNÍ

Text za tímto symbolem představuje „riziko poranění“.

Instalace

- Neumisťujte přístroj na místo, ve kterém by mohl přijít ke kontaktu s korozními plyny nebo slaným vzduchem, a kde dochází k nadměrné tvorbě kouře či páry. Mohlo by dojít k poruše.
- Během přírodní katastrofy, jako je zemětřesení, se nepohybujte v blízkosti jednotky. Vzhledem k tomu, že by přístroj mohl spadnout a způsobit zranění, od přístroje rychle odejděte a ukryjte se na bezpečném místě.
- Tento přístroj by měly přenášet vždy alespoň dvě osoby. Pokud se budete pokoušet přístroj zvednout sami, hrozí nebezpečí poranění zad či jiné zranění, případné poškození přístroje jako takového.
- Před přemístěním této jednotky nezapomeňte odpojit všechny přípojovací kabely. Nedodržení tohoto pokynu může způsobit poškození kabelů nebo poranění vás a dalších osob o natažené kabely.

Upozornění na riziko ztráty sluchu

- Nepoužívejte tento přístroj delší dobu při vysoké nebo nepřiměřeně vysoké úrovni hlasitosti. Hrozí nebezpečí trvalé ztráty sluchu. Pokud zpozorujete zhoršení sluchu nebo pískání v uších, obraťte se na svého lékaře.
- Před připojením zařízení k jiným zařízením vypněte napájení všech zařízení. Nedodržení tohoto pokynu může vést ke ztrátě sluchu, úrazu elektrickým proudem nebo poškození zařízení.

Manipulace

- Nevkládejte ruku ani prsty do bassreflexového otvoru (otvor na zadní straně) této jednotky. Nedodržení tohoto pokynu může způsobit úraz.
- Do bassreflexového otvoru (otvor na zadní straně) této jednotky nevklaďte cizí materiály, jako je kov nebo papír. Nedodržení tohoto pokynu může způsobit požár, úraz elektrickým proudem nebo poruchu přístroje.
- Malé části udržujte mimo dosah malých dětí. Děti je mohou náhodně požířit.
- Dále je zakázáno:
 - na přístroj sedat nebo stoupat.
 - pokládat na přístroj těžké předměty.
 - Použít nepřiměřené síly na vstupních svorkách atd.
 - Opřít se o zařízení.
- Nedodržení těchto pokynů může způsobit poškození přístroje nebo zranění.
- Netahejte za připojené kabely. Hrozí nebezpečí zranění

- nebo poškození přístroje následkem jeho pádu.
- Nepoužívejte přístroj, pokud slyšíte rušení. Dlouhodobé používání přístroje za těchto podmínek může vést k přehřívání a následnému požáru.
 - Při výběru zesilovače nebo přijímače pro použití s touto jednotkou zkontrolujte, zda výstupní úroveň zesilovače nebo přijímače odpovídá povolené vstupní úrovni této jednotky (viz strana 10). Pokud je výstupní výkon vyšší než přípustný, může dojít k poruše nebo požáru.

VÝSTRAHA

Opatření, které je zapotřebí dodržovat, abyste předešli poruchám, poškození nebo ztrátě dat.

Instalace

- Nepoužívejte přístroj na místech, které jsou vystaveny přímému slunečnímu záření, které jsou extrémně horké (například v blízkosti ohřívače), extrémně chladné nebo vystaveny nadměrnému prachu či vibracím. Nedodržení tohoto pokynu může způsobit deformaci panelu přístroje, selhání interních komponent nebo zhoršení a nestabilitu provozu.
- Zapojení
- Pokud budete k přístroji připojovat externí zařízení, důkladně si přečtěte jejich uživatelské příručky a postupujte podle pokynů v nich uvedených. Nedodržení správného zacházení se zařízeními v souladu s pokyny může způsobit poruchu.

Manipulace

- Na tento přístroj neumísťujte vinylové, plastové nebo gumové objekty. Nedodržení tohoto pokynu může vést ke změně barvy nebo deformaci čelního panelu přístroje.

Údržba

- Pokud dojde k výrazné změně teploty nebo vlhkosti, může dojít k vytvoření kapek (kondenzace) na povrchu přístroje. V takovém případě je neprodleně osušte měkkým hadříkem. Pokud by vodní kapky na povrchu zůstaly, mohly by proskočit do dřevěných součástí přístroje a poškodit je.
- Pro čištění jednotky používejte suchý a měkký hadřík. Používání chemikálií, jako je benzín, ředidlo, čisticí prostředky nebo chemické čisticí tkaniny, může způsobit změnu barvy nebo deformaci přístroje.

Reprodukty

- Membrány se nedotýkejte. Nedodržení tohoto pokynu může vést k poškození membrány.

Reprodukty tohoto přístroje používají magnety. Na vrchní panel nestavte předměty citlivé na magnetické pole, jako například klasické televizory, hodiny, kreditní karty, diskety atd.

- Z bassreflexového průduchu může unikat vzduch. Nejedná se o závalu. Dochází k tomu zejména při přehrávání hudby s výraznou basovou složkou.

O obsahu této brožury

- Tato příručka je určena uživateli této jednotky.
- V tomto návodu se používají následující výrazy k označení důležitých informací:



VAROVÁNÍ

Text za tímto symbolem představuje „riziko vážného zranění nebo smrti“.



UPOZORNĚNÍ

Text za tímto symbolem představuje „riziko poranění“.

VÝSTRAHA

Opatření, která je zapotřebí dodržovat, abyste předešli poruchám, ztrátě dat a poškození životního prostředí.

POZNÁMKA

Opatření, která je zapotřebí dodržovat, abyste předešli poruchám, ztrátě dat a poškození životního prostředí.

- Ilustrace a snímky obrazovky v této brožuře slouží pouze pro instruktážní účely.
- Názvy společností a produktů v této příručce jsou ochranné známky nebo registrované ochranné známky příslušných společností.

Likvidace nebo předání výrobku další osobě

- Pokud tento výrobek předáváte někomu jinému, nezapomeňte přiložit tento dokument a veškeré příložené příslušenství.
- Při likvidaci tohoto výrobku a příloženého příslušenství postupujte podle pokynů pro likvidaci vydaných místním obecním úřadem.

O štítku s názvem tohoto produktu

Číslo modelu, sériové číslo, požadavky na napájení apod. se nacházejí na typovém štítku, který se nachází na spodní straně jednotky, nebo v jeho blízkosti. Sériové číslo byste měli zaznamenat v níže uvedeném poli a uchovat si tuto brožuru jako trvalý nákupní doklad, který pomůže identifikovat přístroj v případě odcizení.

Číslo modelu:

Sériové číslo:

Informace

Popis funkcí, které jsou součástí přístroje

- Reprodukty nerozlišují levou a pravou stranu.

Obsah

UPOZORNĚNÍ	3	Instalace reproduktorů	6
Vlastnosti.....	5	Upevnění mřížky	8
Frekvenční charakteristika	5	Připojení k zesilovači	9
Příslušenství.....	5	Technické údaje	10
Názvy součástí.....	6		

Vlastnosti

- Třípásmový basreflexový reproduktorový systém
- Používá harmonickou membránu Harmonious Diaphragm
- Obsahuje komory R. S. (Resonance Suppression), které potlačují nežádoucí rezonance vznikající za membránou
- Obsahuje rezonanční trubici Acoustic Absorber, která účinně potlačuje stojaté vlnění uvnitř skříně
- Obsahuje proudch Twisted Flare Port ve tvaru stočené hvězdice

Frekvenční charakteristika

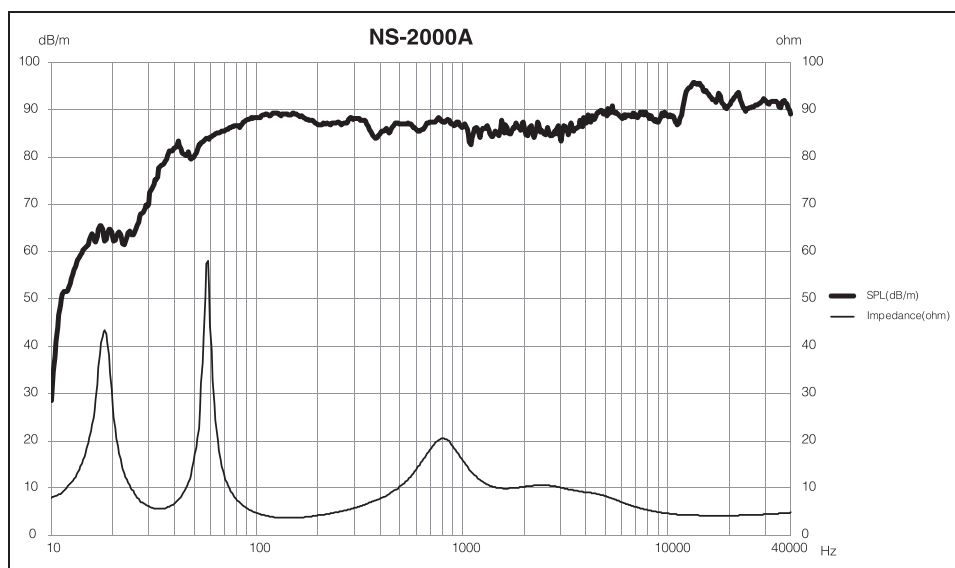

Příslušenství

Zkontrolujte, zda je součástí balení veškeré příslušenství.

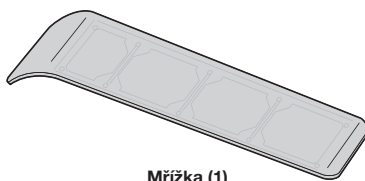
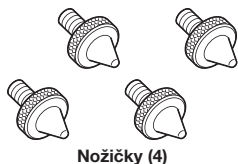

Názvy součástí

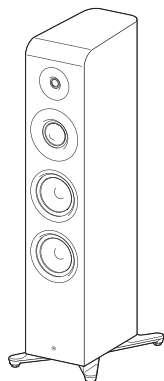

Čelní strana

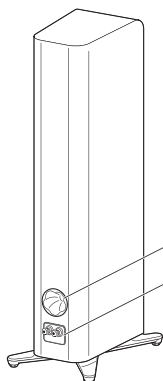

Zadní strana

Bassreflexový
průduch Twisted
Flare Port

Vstupní terminály

Instalace reproduktorů

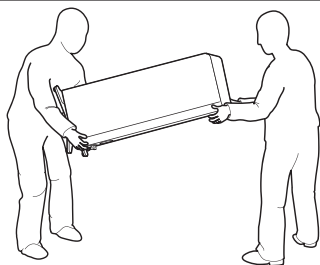

UPOZORNĚNÍ

Vybalování a přenášení jednotky vyžaduje dvě nebo více osob. V opačném případě může dojít k pádu nebo převrácení přístroje a zranění.

VÝSTRAHA

- Ujistěte se, že se nedotýkáte membrán na přední straně. Jinak by mohlo dojít k jejich poškození.
- Tato jednotka není magneticky stíněná. Umístění tohoto přístroje příliš blízko CRT televizoru může způsobit zkreslení barev nebo jiné rušení. V takovém případě přesuňte reproduktory dál od televizoru.

■ Použití jako 2kanálové stereo reproduktory

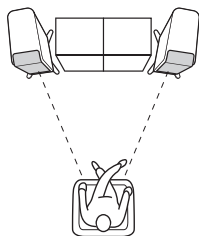

Lepšího stereofonního obrazu dosáhnete, když jsou reproduktory mírně natočeny směrem k posluchači.

■ Nastavení nožiček

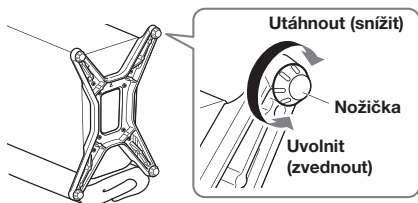

Utáhnout (snížit)

Nožička

Uvolnit
(zvednout)

Tato jednotka je z výroby dodávána s nožičkami připevněnými ke spodní straně.

Nožičky lze nastavit. Přesným nastavením výšky jednotky lze zabránit kývání v místě instalace. Buďte opatrní, protože přílišné uvolnění nožičky může způsobit její odpadnutí a následné převrácení jednotky.

■ Použití přiložených nožiček

Při instalaci této jednotky na silný koberec apod. může instalace přiložených nožiček zlepšit stabilitu a kvalitu zvuku. V takovém případě namontujte nožičky následujícím způsobem.

1

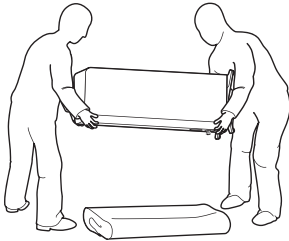

2

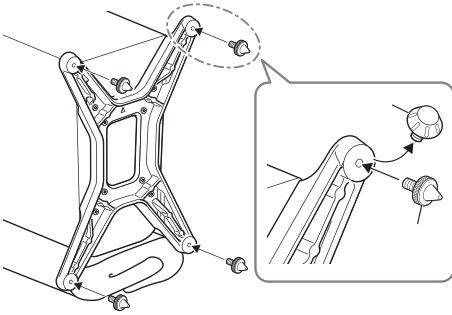

3

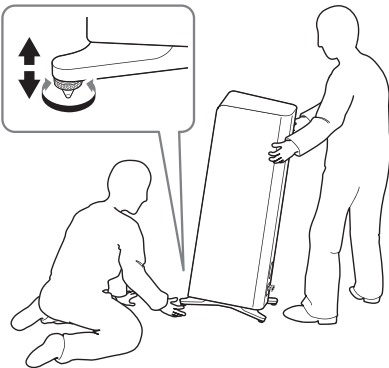

⚠ UPOZORNĚNÍ

- Sestavení a přemístění jednotky vyžaduje dvě nebo více osob. V opačném případě může dojít k pádu nebo převrácení přístroje a zranění.

1 Umístěte reproduktor na podlahu zadní stranou dolů.

Rozložte příkrývky nebo polštáře, abyste zabránili poškrábání.

2 Po instalaci čtyř nožiček umístěte reproduktor na místo instalace.

Pokud se reproduktor viklá, otáčením nožiček nastavte polohu tak, aby byl reproduktor stabilní.

⚠ UPOZORNĚNÍ

- Buďte opatrní, protože přílišné uvolnění nožičky může způsobit její odpadnutí.
- Naklápění reproduktoru pro její nastavení vyžaduje dvě nebo více osob, aby se reproduktor nepřevrátil. V opačném případě se může převrhnout a způsobit zranění nebo poškození.

VÝSTRAHA

- Hroty nožiček mohou poškrábat podlahu. Při instalaci nebo přemísťování reproduktoru buďte opatrní.
- Při instalaci nožiček dávejte pozor, abyste nepoškrábali podlahu.
- Vzhledem k hmotnosti přístroje mohou na podlaze nebo kobereci zůstat stopy.

Upevnění mřížky

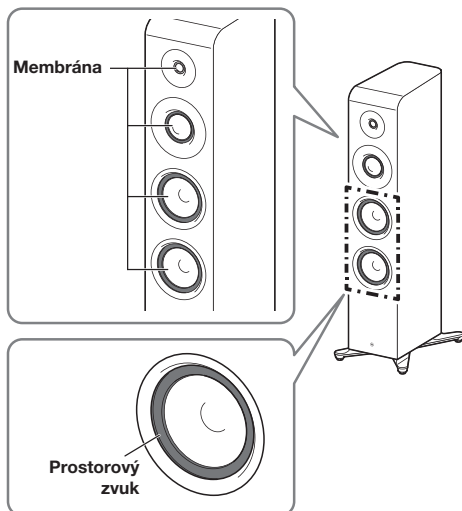

POZNÁMKA

- Membrány všech výškových, středotónových a nízkofrekvenčních reproduktorů této jednotky obsahují přírodní materiál zvaný smrk. Proto mohou být na povrchu membrány viditelná vlákna a třísky materiálu. Protože se nejedná o vady, ale o vady běžné pro tento přírodní materiál, nemají vliv na kvalitu.
- Pro optimalizaci kvality zvuku byl pečlivě vybrán specifický typ pryže použité pro obklopující membránu wooferu. Ve výjimečných případech může tato pryž nabýt bělavé barvy. To není důvod k obavám, ale pouze důsledek povrchové úpravy pryžové součásti, která nemá nepříznivý vliv na výkon.

Upevnění mřížky

Reproduktor a mřížka jsou baleny samostatně. Zadní strana mřížky je opatřena magnetem. Mřížku lze připevnit tak, že její zakřivenou část zarovnáte se zakřivenou plochou v horní části na přední straně tohoto reproduktoru.

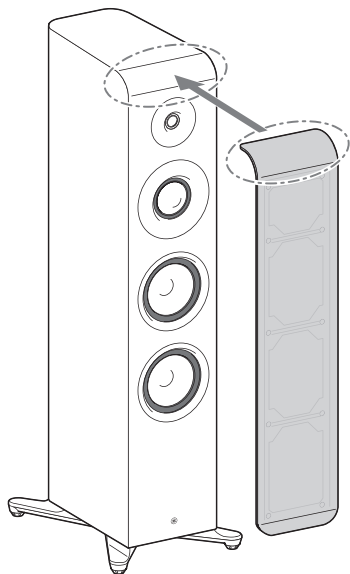

VÝSTRAHA

- Ujistěte se, že je mřížka pevně připevněna k reproduktoru. Pokud se z jednotky uvolní v důsledku vibrací apod., může dojít k jejímu poškození nebo poruše.
- Nedotýkejte se žádných membrán na přední straně ani na ně nepůsobte nadměrnou silou. V opačném případě může dojít ke zkreslení zvuku nebo k poruchám.
- Na látku mřížky reproduktoru netlačte ani na ni nevyvíjejte nadměrnou sílu. V opačném případě může dojít k jeho poškození.
- Na zadní straně mřížky této jednotky jsou magnety. Vymnutou mřížku uchovávejte mimo předměty (CRT televizory, hodinky, magnetické karty atd.), které mohou být ovlivněny magnety.

Připojení k zesilovači

Před připojením se ujistěte, že je zesilovač vypnutý.

■ Zapojení

15 mm
(5/8")

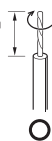

Z každého konce kabelů
odstraňte část izolace.

■ Připojení reproduktorových kabelů

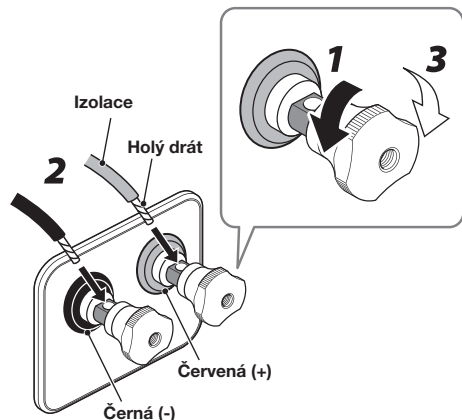

Zajistěte komerčně dostupný reproduktorový kabel.

Kvalitu zvuku ovlivňuje tloušťka a/nebo materiál kabelu reproduktoru. Doporučujeme zakoupit vysoce kvalitní reproduktorový kabel, abyste maximalizovali výkon této jednotky.

- 1 Otočením knoflíků vstupních svorek na zadní straně tohoto přístroje proti směru hodinových ručiček je uvolněte.



UPOZORNĚNÍ

- Pokud je knoflík vstupní svorky zcela uvolněný, vypadne. Vyjmuté knoflíky uchovávejte mimo dosah kojenčů, aby nedošlo k náhodnému požití.

- 2 Vložte část holého vodiče do otvoru ve vstupní svorce.

POZNÁMKA

- Průměr otvoru ve svorce pro vložení kabelu reproduktoru: 6,0 mm
- Izolaci kabelu nezasouvejte do otvoru. V opačném případě nemusí být slyšet zvuk.

- 3 Otočením knoflíků vstupních svorek ve směru hodinových ručiček je utáhněte a zajistěte kabely. Dbejte na to, aby žíla kabelu nevyčnívala z otvoru.

- 4 Připojte kabely reproduktorů ke svorkám L (levý) a R (pravý) na zesilovači.

POZNÁMKA

- Červená svorka této jednotky je kladná (+) a černá svorka je záporná (-).
- Pokud je reproduktor připojen s obrácenou polaritou, zvuk bude nepřirozený.

VÝSTRAHA

- Dávejte pozor, aby se holé vodiče kladného (+) a záporného (-) kabelu reproduktoru nedostaly do kontaktu s jinými kovovými částmi. V opačném případě může dojít k poškození reproduktorů. Připevněte kabely reproduktorů ke stěně apod. Jinak by mohlo dojít k zachycení rukou nebo nohou o kabely a k převrácení přístroje. Protože může dojít k poškození reproduktorů, pokud je ekvalizér nebo tónové ovladače zesilovače (BASS, TREBLE atd.) nastaven na maximum a výstup je na vysoké úrovni hlasitosti, nebo pokud jsou nepřetržitě přiváděny určité signály (zvuky z rychle přehrávaného magnetofonového páska nebo dotyk přenosky gramofonu s povrchem desky, specifické frekvence z generátoru signálu a sinusové vlny nebo podobné signály), vyhněte se těmto podmínkám.

POZNÁMKA

- Při použití zesilovače se jmenovitým výstupním výkonem vyšším, než je jmenovitý vstupní výkon reproduktoru, dbejte na to, abyste nikdy nepřekročili maximální příkon reproduktoru.
- Viz návod k obsluze dodaný se zesilovačem nebo přijímačem.

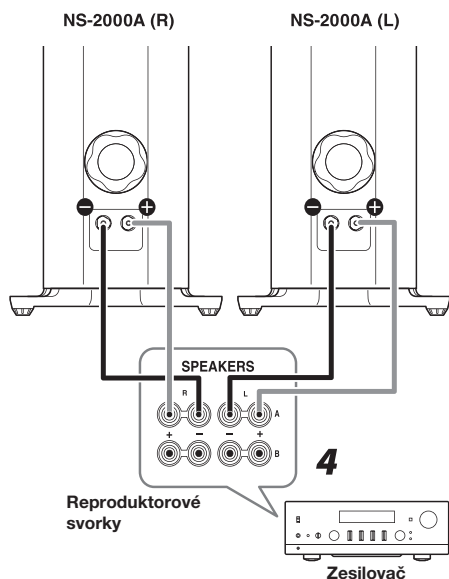

Technické údaje

■ Při použití banánového konektoru

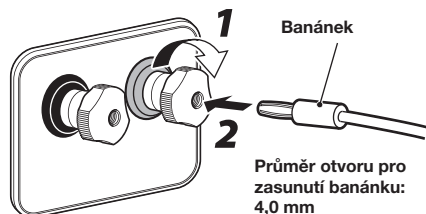

- 1 Otočte knoflíkem vstupní svorky ve směru hodinových ručiček a pevně jej utáhněte.
- 2 Zasuňte banánkový konektor do otvoru v knoflíku vstupní svorky.

Technické údaje

Typ	3pásmový bassreflexový Bez magnetického stínění	Maximální příkon	200 W
Měniče	Výškový: 3 cm (1-1/4") kónický × 1 Středový: 8 cm (3-1/4") kónický × 1 Basový: 16 cm (6-1/2") kónický × 2	Citlivost	88 dB/2,83 V, 1 m
Impedance	6 Ω (minimálně 3,5 Ω)	Dělicí kmitočet	750 Hz/3,5 kHz
Frekvenční charakteristika	34 Hz – 65 kHz (-10 dB) – 100 kHz (-30 dB)	Rozměry (Š x V x H)	330 × 1124 × 459 mm 330 × 1134 × 459 mm (při použití nožiček)
Hmotnost		Hmotnost	34,6 kg
Jmenovitý příkon	60 W		

* Je třeba dbát na to, abyste nepřekročili výše uvedené hodnoty příkonu.

* Obsah tohoto návodu odpovídá posledním technickým údajům v době zveřejnění. Novou verzi návodu můžete stáhnout ze stránek Yamaha.

Informace pro uživatele týkající se sběru a likvidace vysloužilých zařízení:



Tento symbol na produktech, obalech a/nebo doprovodných dokumentech znamená, že vysloužilé elektrické a elektronické produkty by neměly být likvidovány spolu s běžným komunálním odpadem.

Pro správné zacházení, likvidaci a recyklaci vysloužilých produktů je odevzdejte na příslušné sběrné místo, v souladu s místně platnou legislativou.

Správnou likvidací vysloužilých produktů pomáháte chránit cenné zdroje a pomáháte zabránit případným negativním vlivům na lidské zdraví a životní prostředí.

Pro více informací o sběru a recyklaci vysloužilých produktů a baterií se obraťte na obecní úřad, společnost zabývající se sběrem odpadu nebo na místo prodeje, kde jste produkt zakoupili.

Pro podnikatele v Evropské unii:

Chcete-li vyřadit elektrické nebo elektronické zařízení, obraťte se na svého prodejce nebo dodavatele.

Informace o likvidaci v ostatních zemích mimo EU

Tyto symboly jsou platné pouze v Evropské unii. Informace o řádné likvidaci produktu získáte u místních úřadů nebo se obraťte na prodejce produktu.