



Autorizovaný distributor:

K + B Progres, a. s., U Expertu 91, 250 69 Klíčany, Czech Republic

Uživatelská příručka

Soundbar

TRUE X BAR 50 A

SR-X50A

CZ

OBSAH

O TÉTO UŽIVATELSKÉ PŘÍRUČCE	5
Informace o popisech v této uživatelské příručce.....	5
ÚVOD	6
Funkce.....	6
Obsah balení	11
NÁZVY PRVKŮ A JEJICH FUNKCE	13
Popis přístroje (zpředu a shora)	13
Popis přístroje (zezadu)	15
Názvy částí subwooferu	16
Popis dálkového ovladače	17
PŘÍPRAVA	20
Příprava.....	20
Upozornění pro přípravu.....	21
Instalace produktu.....	23
Připojení k TV	25
Konektory televizoru a vhodný typ kabelů.....	25
Připojení TV kabelem HDMI (není přiložen).....	27
Připojení televizoru pouze přiloženým optickým digitálním kabelem.....	30
Připojení AV zařízení	31
Připojení AV zařízení k soundbaru.....	31
Připojení AV zařízení ke vstupnímu konektoru HDMI televizoru	33
Připojení k napájení.....	35
Příprava dálkového ovládání.....	36
Zapnutí a vypnutí přístroje	37
Připojení k síti.....	38
Síťové funkce.....	38
Připojení ke kabelové síti.....	39
Připojení k bezdrátové síti	40

Připojení bezdrátových reproduktorů	42
REPRODUKCE	43
Základní ovládání během reprodukce	43
Nastavení zvuku podle požadavků	45
Zvukové funkce přístroje.....	45
Prostorová reprodukce.....	47
Stereofonní reprodukce.....	48
Nastavení hlasitosti subwooferu.....	49
Čistá reprodukce lidského hlasu (CLEAR VOICE).....	50
Potěšení z hlubokých basů (BASS EXT).....	51
Poslech hudby ze zařízení Bluetooth®	52
Přehrávání hudby pomocí aplikace Sound Bar Controller	54
Streamovací služby.....	54
Poslech hudby pomocí AirPlay 2	55
PŘIDANÉ FUNKCE	56
Změna jasu indikátorů	56
Použití ovladače TV k řízení funkcí soundbaru (HDMI Control)	57
Zobrazení typu audio signálu a nastavení	58
Ovládání soundbaru pomocí mobilní aplikace (Sound Bar Controller)	60
Ovládání soundbaru hlasem (Amazon Alexa)	61
KONFIGURACE	63
Povolení/potlačení funkce HDMI Control	63
Přepínání cíle zvukového výstupu HDMI	64
Povolení/vypnutí funkce automatického pohotovostního režimu	65
Zapnutí/vypnutí dětské pojistky	66
Zapnutí/vypnutí funkce Network Standby	67
Zapnutí/vypnutí funkce Bluetooth	68
Zapnutí/vypnutí bezdrátové funkce (Wi-Fi)	69
Volba úrovně komprimace dynamického rozsahu	70
Aktualizace firmwaru tohoto produktu	72
Nastavení formátu signálu HDMI	73

Manuální připojení subwooferu	74
Reset přístroje	75

ODSTRAŇOVÁNÍ POTÍŽÍ **76**

Pokud se objeví potíže, zkontrolujte nejprve následující	76
Pokud se objeví potíže: Napájení nebo obecná funkce	77
Pokud se objeví potíže: Audio	87
Pokud se objeví potíže: Bluetooth®	92
Pokud se objeví potíže: Síť	94
Pokud se objeví potíže: Aplikace	101
Jak snížit spotřebu v pohotovostním režimu	102
Výměna baterie v dálkovém ovladači	103
Upozornění pro baterii ovladače	103
Výměna baterie v dálkovém ovladači	104
Reset přístroje	106

SPECIFIKACE **107**

Technické údaje o produktu	107
Podporované formáty video/audio signálu HDMI	111
Podporované formáty digitálního audia	113
Význam indikátorů	114

PŘÍLOHA **119**

Ochranné známky	119
Seznam zákaznických středisek	121

O TĚTO UŽIVATELSKÉ PŘÍRUČCE

Informace o popisech v této uživatelské příručce

- V této uživatelské příručce jsou pro důležité informace použita následující výrazy.



VAROVÁNÍ

Text za tímto symbolem představuje „riziko vážného zranění nebo smrti“.



UPOZORNĚNÍ

Text za tímto symbolem představuje „riziko poranění“.

- **VÝSTRAHA**

Opatření, která je zapotřebí dodržovat, abyste předešli poruchám, ztrátě dat a poškození životního prostředí.

- **POZNÁMKA**

Označuje poznámky k pokynům, omezení funkcí a další informace, které mohou být užitečné.

- Obrázky a snímky obrazovek v této příručce slouží pouze pro ilustraci.
- Názvy společností a produktů v této uživatelské příručce jsou ochranné známky nebo registrované ochranné známky příslušných společností.
- Různé chytré telefony a tablety se souhrnně označují jako „smartphony“. V případě potřeby je typ zařízení uveden ve vysvětlivkách.
- Tato uživatelská příručka popisuje především úkony pomocí přiloženého dálkového ovládání.
- Značka [Hledat] je klíčové slovo pro vyhledávání. Slouží jako odkaz z Průvodce rychlým startem na Uživatelskou příručku.

POZNÁMKA

Součástí balení tohoto produktu je Průvodce rychlým startem, který obsahuje bezpečnostní informace. Nejprve si přečtěte bezpečnostní informace. * Bezpečnostní brožura není součástí balení tohoto modelu pro pevninskou Čínu. Nejprve si přečtěte bezpečnostní pokyny na zadní straně Průvodce rychlým startem.

ÚVOD

Funkce

Tento přístroj je systém reproduktorů – soundbar, který umožňuje vychutnat si prostorový zvuk na televizoru.

Po připojení výrobku k internetu je k dispozici také přehrávání zvuku ze streamovacích služeb a používání hlasového asistenta Amazon Alexa.

Kromě toho je tento přístroj kompatibilní s funkcí TRUE X SURROUND, která poskytuje skutečný prostorový zvuk pomocí bezdrátových reproduktorů jako prostorových reproduktorů výrobku.

■ Vytvořte prostorový zvuk pouhým připojením k televizoru

„Výškové reproduktory“ zabudované do horní části soundbaru, které jsou navrženy výhradně pro přidání vertikální složky zvuku, spolu s technologií objektového zvuku Dolby Atmos umožňují virtuálně reprodukovat zvuk nejen z horizontálních směrů, ale také z různých výšek. Zvuk tak působí rozlehlým dojmem, který jako by obklopoval celé vaše tělo, a umocňuje pocit ponoření do světa filmů, televize a hudby.



Související odkazy

„Prostorová reprodukce“ (str. 47)

■ **Dosáhněte věrného prostorového zvuku pomocí funkce TRUE X SURROUND**

Funkce TRUE X SURROUND poskytuje skutečný prostorový zvuk. Stačí použít bezdrátové reproduktory kompatibilní s funkcí TRUE X SURROUND jako prostorové reproduktory soundbaru.

Při přehrávání zvuku v režimu ALL funkce TRUE X SURROUND je ze soundbaru i z bezdrátových reproduktorů vysílán stejný signál. Tento režim je užitečný pro přehrávání zvuku jako hudby na pozadí ve velké místnosti.

Podrobnosti naleznete v následující příručce Připojení a obsluha systému TRUE X SURROUND.

<https://manual.yamaha.com/av/truexsur/>



■ Snadné přehrávání zvukového obsahu ze streamovacích služeb nebo zařízení Bluetooth

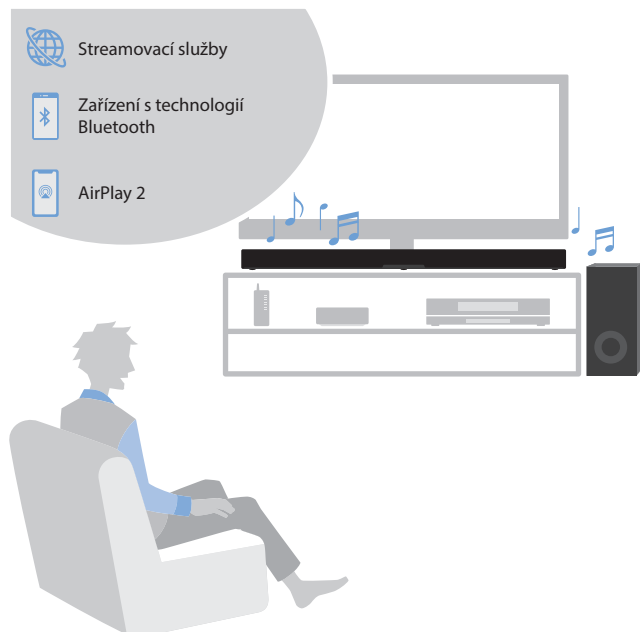

Související odkazy

- „Streamovací služby“ (str. 54)
- „Poslech hudby ze zařízení Bluetooth“ (str. 52)
- „Poslech hudby pomocí AirPlay 2“ (str. 55)

■ Integrovaný asistent Amazon Alexa



Související odkazy

„Ovládání soundbaru hlasem (Amazon Alexa)“ (str. 61)

■ Konfigurace zvuku podle situace

Clear Voice

Tato funkce se zaměřuje na akustický obraz lidských hlasů, jako jsou dialogy a vyprávění v rámci zvuku, a zdůrazňuje hlasy, aniž by se změnila celková hlasitost nebo individualita zvuku. Pouze lidské hlasy jsou lépe slyšitelné a dávají lidským hlasům jasný pocit lokalizace.

- „Čistá reprodukce lidského hlasu (CLEAR VOICE)“ (str. 50)

Bass Extension

Tato funkce se zaměřuje na akustický obraz basové části a vylepšuje basový zvuk. Umožňuje vychutnat si bohatý basový výkon s výraznou přítomností tím, že upravuje celkový akustický obraz basového zvuku tak, aby se projasnil, aniž by byla narušena rovnováha celkového zvuku.

- „Potěšení z hlubokých basů (BASS EXT)“ (str. 51)

■ Více způsobů ovládání pro různé situace použití

Kromě ovládacích prvků soundbaru a přiloženého dálkového ovladače lze k ovládání soundbaru použít také dálkový ovladač televizoru, speciální aplikaci Sound Bar Controller nebo asistenta Amazon Alexa.

Funkce Audio Return Channel (eARC/ARC) a HDMI Control

Televizory kompatibilní s funkcí HDMI Control umožňují ovládání funkcí tohoto přístroje ovladačem televizoru. Televizory kompatibilní s funkcí Audio Return Channel (eARC/ARC) umožňují připojení tohoto přístroje jedním kabelem HDMI.

- „Připojení TV kabelem HDMI (není přiložen)“ (str. 27)
- „Použití ovladače TV k řízení funkcí soundbaru (HDMI Control)“ (str. 57)

Mobilní aplikace: Sound Bar Controller

Tato aplikace slouží ke konfiguraci nastavení pro připojení soundbaru k síti. Kromě toho umožňuje ovládat soundbar pomocí chytrého telefonu nebo přehrávat zvukové soubory uložené v chytrém telefonu.

- „Připojení k bezdrátové síti“ (str. 40)
- „Ovládání soundbaru pomocí mobilní aplikace (Sound Bar Controller)“ (str. 60)

Obsah balení

Součástí balení jsou následující položky. Ujistěte se, že všechny byly dodány.

■ Hlavní zařízení

- Soundbar (SR-CUX50A)



- Subwoofer (SW-X100A)

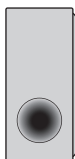

■ Příslušenství

- Dálkový ovladač



* Lithiová baterie (CR2025) je již vložena v ovladači.

- Napájecí přívod (x2)



- Digitální optický kabel



- Distanční podložky (x2)



* Použijete při upevnění soundbaru na stěnu.

- Upevňovací šablona



* Použijete při upevnění soundbaru na stěnu.

- Průvodce rychlým startem



- Bezpečnostní informace (součástí průvodce rychlým startem)



POZNÁMKA

Kabel HDMI není součástí dodávky. Pokud chce k připojení tohoto produktu použít kabel HDMI, je zapotřebí ho zakoupit. Vyberte kabel HDMI podle funkcí připojovaného zařízení.

NÁZVY PRVKŮ A JEJICH FUNKCE

Popis přístroje (zpředu a shora)

V této části jsou popsány prvky a funkce přístroje na přední a horní straně.

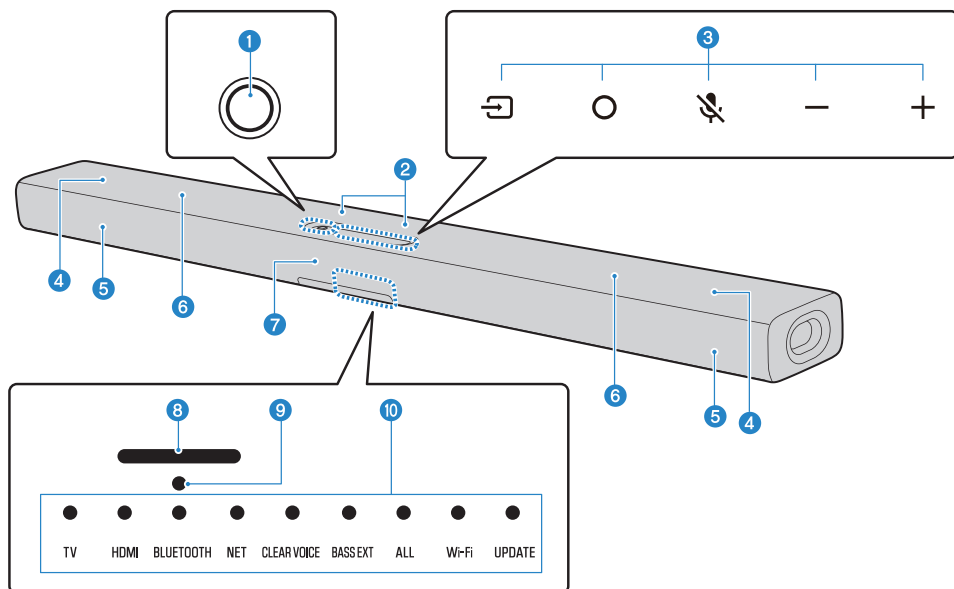

1 Tlačítko napájení

Zapnutí a vypnutí přístroje.

2 Mikrofony

Slouží k interakci s asistentem Alexa.

VÝSTRAHA

- Při čištění přístroje nepoužívejte na mikrofony vysavač nebo aerosolové nádoby se stlačeným vzduchem. Mohlo by dojít k poškození mikrofonů.

3 Ovládací prvky

Slouží k ovládní soundbaru.

⏮ (vstup): Volba vstupního zdroje (str. 43).

○ (akce): Vyvolání Alexy (str. 61).

🔇 (zapnutí/vypnutí mikrofonů): Zapínání a vypínání mikrofonů. Alexa nereaguje, pokud jsou mikrofony vypnuté, a to ani v případě, že Alexu ručně vyvoláte. Mikrofony vypněte pro účely zachování soukromí. Po opětovném stisknutí symbolu se mikrofony zapnou (str. 61).

-/+ (hlasitost): Nastavení hlasitosti (str. 43).

4 Výškové reproduktory

5 Přední reproduktory

6 Vestavěné subwoofery

7 Senzor dálkového ovládání

8 Indikátor Alexa

Uvádí stav asistenta Alexa.

9 Indikátor vypnutých mikrofonů

Svítlí červeně, pokud jsou mikrofony určené k interakci s Alexou vypnuté.

10 Indikátory

Indikátory na horním panelu blikají nebo svítí v závislosti na provozním stavu a nastavení přístroje. Během normální reprodukce je stav indikován takto:

TV/HDMI / BLUETOOTH / NET: Zvolený vstupní zdroj

CLEAR VOICE: Funkce Clear Voice

BASS EXT: Funkce Bass Extension

ALL: Režim ALL

Wi-Fi: Připojování k síti Wi-Fi

UPDATE: Aktualizace firmware

POZNÁMKA

V tomto návodu se stav indikátorů zhasnuto, svítí a bliká značí takto:



Zhasnuto



Svítlí



Bliká

POZNÁMKA

- Na ovládací prvky přístroje nic nepokládejte, hrozí nečekané reakce. Náhodným změnám zabráníte zapnutím dětského zámku.
- Jas indikátorů lze nastavit stisknutím tlačítka # (Jas) na dálkovém ovladači.
- Podrobné informace o režimu ALL naleznete v následujícím návodu k připojení a obsluze systému TRUE X SURROUND: <https://manual.yamaha.com/av/truexsur/>

Související odkazy

- „Zapnutí/vypnutí dětské pojistky“ (str. 66)
- „Změna jasu indikátorů“ (str. 56)

Popis přístroje (zezadu)

V této části jsou popsány prvky a funkce přístroje na zadní straně.

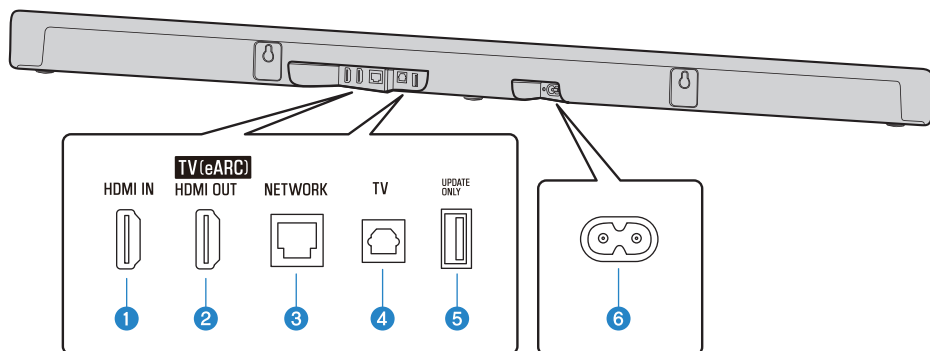

❶ **Konektor HDMI IN (str. 31)**

❷ **Konektor HDMI OUT/TV (eARC) (str. 27)**

❸ **Konektor NETWORK (str. 39)**

❹ **Vstup TV (str. 25)**

❺ **Konektor UPDATE ONLY**

Slouží k aktualizaci firmwaru přístroje.

Podrobnosti naleznete v následujícím průvodci aktualizací firmwaru: https://manual.yamaha.com/av/fwupdate/21/sr_ws/

❻ **Zásuvka síťového napájení**

Související odkazy

- „Popis přístroje (zpředu a shora)” (str. 13)
- „Popis dálkového ovladače” (str. 17)

Názvy částí subwooferu

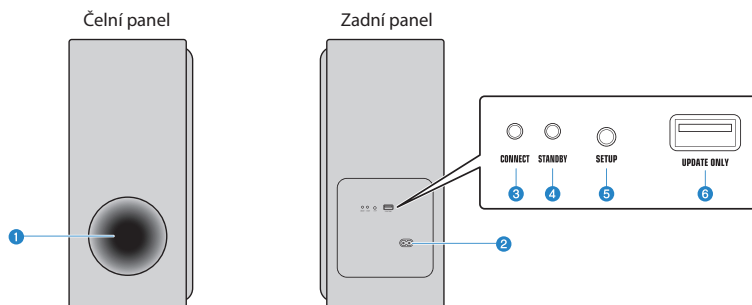

1 Bassreflexový průduch

2 Napájecí vstupní konektor

Slouží k připojení napájecího kabelu subwooferu.

3 Indikátor CONNECT

Svítlí, když je k soundbaru připojen subwoofer (str. 37).

4 Indikátor STANDBY

Ukazuje stav subwooferu (str. 114).

5 Tlačítko SETUP

Slouží k ručnímu připojení subwooferu k soundbaru (str. 74).

6 Konektor UPDATE ONLY

Slouží k aktualizaci firmwaru subwooferu.

Podrobnosti viz pokyny dodávané s firmwarem.

Popis dálkového ovladače

V této části jsou popsány prvky a funkce dálkového ovladače.

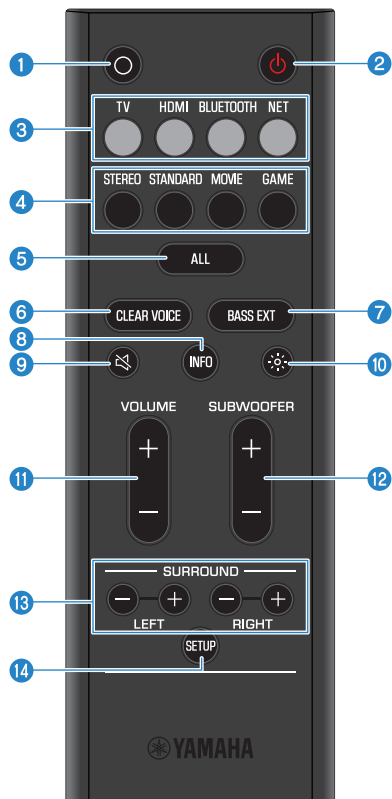

1 Tlačítko Akce

Vyvolání Alexy (str. 61).

2 Tlačítko napájení

Zapnutí a vypnutí přístroje (str. 37).

3 Tlačítka vstupních zdrojů

Volba vstupního zdroje zvuku (str. 43).

- Tlačítko TV: Zvuk z televizoru
- Tlačítko HDMI: Zvuk ze zařízení připojeného do vstupního konektoru HDMI
- Tlačítko BLUETOOTH: Zvuk ze zařízení připojeného prostřednictvím Bluetooth
- Tlačítko NET: Zvuk ze streamovacích služeb

4 **Tlačítka zvukových režimů**

Stiskem vyberte požadovaný režim zvuku (str. 45).

- STEREO
- STANDARD
- MOVIE
- GAME

5 **Tlačítko ALL**

Zapnutí a vypnutí režimu ALL.

Podrobnosti naleznete v následující příručce Připojení a obsluha systému TRUE X SURROUND.

<https://manual.yamaha.com/av/truexsur/>

6 **Tlačítko CLEAR VOICE**

Zapíná a vypíná funkci Clear Voice (str. 50).

7 **Tlačítko BASS EXT**

Zapíná a vypíná funkci Bass Extension (str. 51).

8 **Tlačítko INFO**

Zobrazení informací jako jsou typ reprodukováného audio signálu a nastavení funkcí přístroje (str. 58).

9 **Tlačítko (umlčení)**

Umlčuje zvukový výstup (str. 43). Zvuk opět spustíte dalším stiskem tlačítka nebo použitím VOLUME (+/-).

10 **Tlačítko nastavení jasu**

Mění jas indikátorů na přístroji (str. 56).

11 **Tlačítko VOLUME (+/-)**

Nastavení hlasitosti soundbaru (str. 43).

12 **Tlačítko SUBWOOFER (+/-)**

Nastavení hlasitosti subwooferu (str. 49).

13 **Tlačítka SURROUND L/R (+/-)**

Pokud jsou bezdrátové reproduktory používány jako prostorové reproduktory pro soundbar, upravují hlasitost jednotlivých prostorových reproduktorů.

Podrobnosti naleznete v následující příručce Připojení a obsluha systému TRUE X SURROUND.

<https://manual.yamaha.com/av/truexsur/>

14 **Tlačítko SETUP**

- Slouží k ručnímu připojení subwooferu k soundbaru (str. 74).
- Používá se při registraci bezdrátových reproduktorů kompatibilních s funkcí TRUE X SURROUND (prodávají se samostatně) jako prostorových reproduktorů (str. 42).

POZNÁMKA

Dálkový ovladač používejte v rozsahu poloh podle následujícího obrázku:

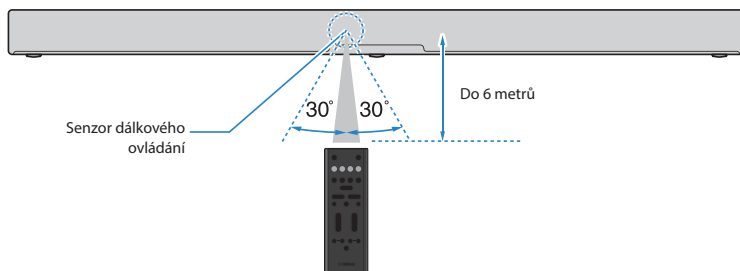

Související odkazy

„Popis přístroje (zpředu a shora)“ (str. 13)

PŘÍPRAVA

Příprava

Aby bylo možné pomocí přístroje přehrávat zvuk, proveďte následující úkony:

1 Nainstalujte soundbar a subwoofer.

„Instalace přístroje“ (str. 23)

2 Připojte soundbar k televizoru.

Připojte soundbar k televizoru způsobem vhodným pro typ konektorů na televizoru a funkce, které chcete používat.

„Konektory televizoru a vhodný typ kabelů“ (str. 25)

„Připojení televizoru pouze přiloženým optickým digitálním kabelem“ (str. 30)

„Připojení TV kabelem HDMI (není přiložen)“ (str. 27)

3 Připojte AV zařízení (pokud chcete).

„Připojení AV zařízení k soundbaru“ (str. 31)

„Připojení AV zařízení ke vstupnímu konektoru HDMI televizoru“ (str. 33)

4 Připojte přístroj k síti.

„Připojení k napájení“ (str. 35)

5 Připravte dálkové ovládání.

„Příprava dálkového ovládání“ (str. 36)

6 Zapněte soundbar.

„Zapnutí a vypnutí přístroje“ (str. 37)

Po zapnutí soundbaru se současně zapne i subwoofer.

7 Připojte se k síti (pokud chcete).

„Síťové funkce“ (str. 38)

„Připojení ke kabelové síti“ (str. 39)

„Připojení k bezdrátové síti“ (str. 40)

8 Připojte bezdrátové reproduktory (pokud chcete).

„Připojení bezdrátových reproduktorů“ (str. 42)

Podrobnosti naleznete v následující příručce Připojení a obsluha systému TRUE X SURROUND.

<https://manual.yamaha.com/av/truexsur/>

Upozornění pro přípravu

Před instalací přístroje a připojováním dalších zařízení si přečtěte následující upozornění. Dbejte na dodržování následujících opatření.

■ Upozornění pro instalaci



VAROVÁNÍ

- Proveďte instalaci podle pokynů v uživatelské příručce. Nedodržení těchto pokynů může vést k pádu přístroje a následným zraněním.
- Ujistěte se, že je přístroj instalován na bezpečném a stabilním místě. Provádějte rovněž pravidelné bezpečnostní kontroly. Nedodržení těchto pokynů může vést k pádu přístroje a následným zraněním.
- Nevystavujte přístroj dešti, nepoužívejte ho v blízkosti vody, na vlhkém nebo mokřem povrchu a nestavte na něj nádoby (např. vázy, lahve nebo sklenice) obsahující tekutiny, které by mohly vniknout do otvorů přístroje. Kapalina, například voda, která se dostane do přístroje, může způsobit požár, úraz elektrickým proudem nebo poruchu přístroje.
- Neumísťujte žádné hořící předměty ani zdroje otevřeného ohně poblíž přístroje. Mohly by způsobit požár.
- Tento přístroj nepoužívejte v blízkosti lékařských přístrojů nebo ve zdravotnických zařízeních. Rádiové vlny z tohoto přístroje mohou ovlivnit jejich činnost.



UPOZORNĚNÍ

- Neumísťujte přístroj do nestabilní polohy, která by představovala riziko pádu a způsobení zranění.
- Při instalaci přístroje dbejte na možnost chlazení. Nedodržení tohoto pokynu může způsobit nadměrné zvýšení teploty uvnitř přístroje a tím jeho vznícení nebo poruchu.
- Během přírodní katastrofy, jako je zemětřesení, se nepohybuje v blízkosti přístroje. Vzhledem k tomu, že by přístroj mohl spadnout a způsobit zranění, od přístroje rychle odejděte a ukryjte se na bezpečném místě.

POZNÁMKA

- Neumísťujte přístroj na místa, kde je možná přítomnost korozivních plynů nebo slaného vzduchu, a kde dochází k nadměrné tvorbě kouře či páry. Mohlo by dojít k poruše.
- Netlačte na reproduktory ani na místa krytu přístroje pokrytá látkou.
- Do blízkosti přístroje ani na něj nepokládejte předměty citlivé na magnetické pole (pevné disky, platební karty apod.). Magnetické pole reproduktorů přístroje může způsobit poškození zařízení nebo smazání dat.
- Přístroj nepoužívejte ani neukládejte na místech vystavených vysokým teplotám, jako je přímé slunce nebo topení, extrémně nízkým teplotám ani vysoké prašnosti a otřesům. Nedodržení tohoto pokynu může způsobit deformaci panelu přístroje, selhání součástí nebo zhoršení a nestabilitu provozu.
- Pokud používáte bezdrátové funkce, vyvarujte se instalace tohoto zařízení v blízkosti kovových stěn nebo stolů, mikrovlnné trouby nebo zařízení připojených k bezdrátové síti. Uvedené překážky mohou značně zkrátit dosah bezdrátového přenosu.
- Nepokládejte soundbar a subwoofer přímo na sebe. Na tento výrobek ani pod něj neumísťujte jiná AV zařízení. Mohlo by dojít k poruše způsobené otřesy.
- Subwoofer neumísťujte následujícími způsoby. Může to způsobit snížení hlasitosti basů.
 - Část reproduktorů potažená látkou těsně přiléhá ke stěně
 - Se zablockovaným bassreflexovým otvorem
- Subwoofer je určen k umístění ve svislé poloze. Nepokládejte ho na bok.
- Mezi soundbar a subwoofer neumísťujte nábytek ani jiné kovové předměty. Může tak dojít k narušení bezdrátového připojení.

■ Upozornění pro připojení



VAROVÁNÍ

- Používejte tento přístroj výhradně s napájecím napětím, které je uvedeno na přístroji nebo na typovém štítku. Nedodržení tohoto pokynu může způsobit požár, úraz elektrickým proudem nebo poruchu přístroje.
- Používejte výhradně napájecí přívod dodávaný spolu s přístrojem. Také nepoužívejte dodaný napájecí přívod pro napájení jiných přístrojů. Nedodržení tohoto pokynu může způsobit požár, úraz elektrickým proudem nebo poruchu přístroje.
- Nikdy nezapojte a nevypojíte elektrickou zástrčku mokřými rukama. Nemanipulujte s přístrojem mokřými rukama. Nedodržení těchto pokynů může způsobit úraz elektrickým proudem nebo poruchu.
- Nedotýkejte se síťové zástrčky ani kabelu, pokud se v okolí vyskytují bouřky. Nedodržení tohoto pokynu může způsobit úraz elektrickým proudem.
- Při instalaci přístroje se ujistěte, že je síťová zásuvka, kterou používáte, snadno přístupná. Pokud dojde k nějakým potížím nebo poruše, okamžitě vypněte hlavní vypínač a odpojte zástrčku ze zásuvky. Přístroj nebude zcela odpojen od zdroje napájení, pokud není síťový přívod odpojen ze zásuvky, a to i tehdy, když je vypínač přístroje vypnutý.
- Pokud zařízení nebudete delší dobu používat, nezapomeňte vytáhnout síťovou zástrčku ze zásuvky. Nedodržení tohoto pokynu může způsobit požár nebo poruchu přístroje.
- Pravidelně kontrolujte elektrickou zástrčku a odstraňujte veškeré nečistoty, které se na ní mohly nahromadit. Nedodržení tohoto pokynu může způsobit požár nebo úraz elektrickým proudem.



UPOZORNĚNÍ

- Nepoužívejte síťovou zásuvku, ve které zástrčka nedrží pevně. Nedodržení tohoto pokynu může způsobit požár, úraz elektrickým proudem nebo popáleniny.
- Při odpojování přívodu ze síťové zásuvky vždy uchopte zástrčku samotnou, nikoli za kabel. Tahání za kabel napájecího přívodu může vést k jeho poškození, úrazu elektrickým proudem nebo požáru.
- Zasuňte zástrčku do síťové zásuvky dostatečně pevně. Pokud by zástrčka nebyla zcela zasunuta do zásuvky, může docházet ke shromažďování prachu, což představuje riziko požáru nebo popálenin.

POZNÁMKA

- Pokud budete k přístroji připojovat externí zařízení, důkladně si přečtěte jejich uživatelské příručky a postupujte podle pokynů v nich uvedených. Nedodržení správného zacházení se zařízeními v souladu s pokyny může způsobit poruchu.
- Přístroj nepřipojujte k průmyslovým zařízením. Přístroj je určen k použití s ostatními výrobky spotřební elektroniky. Propojení s průmyslovým a profesionálním zařízením může způsobit poškození přístroje.

Instalace produktu

- Před instalací přístroje a připojováním dalších zařízení si přečtěte následující upozornění.
 - „Upozornění pro přípravu“ (str. 21)

Nainstalujte soundbar a subwoofer podle následujícího obrázku. Umístěte subwoofer vedle soundbaru. Aby se zvuk neodrážel od stěny, nasměrujte přední část subwooferu mírně dovnitř.

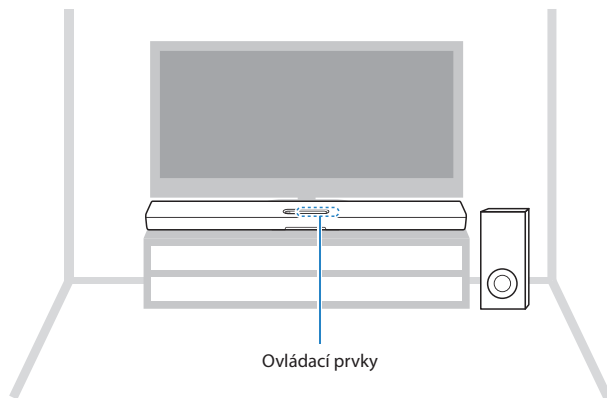

VÝSTRAHA

- Zajistěte kolem výrobku následující prostor, aby nebránil odvodu tepla.
 - Soundbar: nejméně 10 cm nad, 10 cm vlevo a vpravo a 10 cm za
 - Subwoofer: nejméně 20 cm nad, 20 cm vlevo a vpravo a 20 cm za
- Horní část soundbaru je vybavena vestavěnými výškovými reproduktory, které vysílají zvuk výškových frekvencí. Prostor alespoň 10 cm nad horní částí soundbaru zajišťuje nerušený výstup výšek. Tím získáte nejlepší možné prostorové zvukové pole.

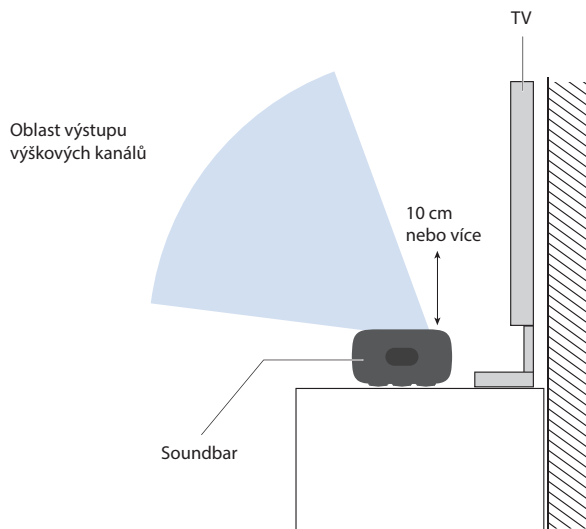

POZNÁMKA

Přístroj je možné zavěsit na stěnu. Pro správnou a bezpečnou instalaci přístroje ji nechte provést prodejcem nebo kvalifikovanou osobou. Další informace naleznete na těchto webových stránkách:

https://manual.yamaha.com/av/sb/wallmount/srx40a_x50a/

Další kroky

- Připojení k televizoru:
 - „Konektory televizoru a vhodný typ kabelů“ (str. 25)
 - „Připojení TV kabelem HDMI (není přiložen)“ (str. 27)
 - „Připojení televizoru pouze přiloženým optickým digitálním kabelem“ (str. 30)

Připojení k TV

Konektory televizoru a vhodný typ kabelů

Chcete-li plně využívat funkce soundbaru, propojte televizor a soundbar kabelem HDMI.

Kabel HDMI není součástí balení tohoto produktu. Připravte si běžně dostupný kabel HDMI, který je kompatibilní s funkcemi připojovaného zařízení. (Viz níže.)

Při připojení ke vstupnímu konektoru HDMI, který není kompatibilní s ARC, připojte také přiložený digitální optický audio kabel.

Jaké kabely použít

HDMI kabel (prodáván samostatně)

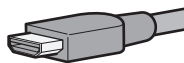

Připojení ke vstupnímu konektoru HDMI, který není kompatibilní s ARC Digitální optický audio kabel (součástí balení)



Konektory televizoru, které použít k připojení

Vstupní konektor HDMI



Připojení ke vstupnímu konektoru HDMI, který není kompatibilní s ARC Digitální optický audio kabel (součástí balení)



Postup připojení

„Připojení TV kabelem HDMI (není přiložen)“ (str. 27)

■ Funkce připojovaného zařízení a kompatibilní kabely HDMI

Připojte televizor a soundbar pomocí kabelu HDMI kompatibilního s funkcemi, které chcete používat.

Použití ovladače TV k ovládání soundbaru (funkce HDMI Control)

Lze použít kabel specifikace „Standard HDMI“ nebo vyšší. Pokud vstupní konektor HDMI televizoru podporuje ARC, použijte kabel HDMI kompatibilní s ARC.

Vstup zvukových signálů s vysokým rozlišením, jako je Dolby Atmos, z televizoru kompatibilního s eARC do soundbaru

Použijte kabel HDMI podporující Ethernet.

Přenos videosignálu s vysokým rozlišením do televizoru ze zařízení AV připojeného ke konektoru HDMI IN na soundbaru

Použijte kabel HDMI, který podporuje přenos videosignálů vycházejících z AV zařízení.

- Pro obsah ve 3D a/nebo 4 K použijte vysokorychlostní kabel HDMI Premium.
- Pro obrazové signály HDR použijte kabel HDMI kompatibilní s HDR.

■ Připojení televizoru pouze přiloženým optickým digitálním kabelem

Pokud je televizor vybaven digitálním optickým konektorem, lze televizor připojit pouze pomocí dodaného digitálního optického audio kabelu. Přístroj ovládejte pomocí dodaného dálkového ovladače.

Kabel: Digitální optický audio kabel (součástí balení)



Konektory televizoru, které použít k připojení Digitální optický výstupní konektor



Postup připojení

„Připojení televizoru pouze přiloženým optickým digitálním kabelem“ (str. 30)

POZNÁMKA

- ARC je zkratka pro Audio Return Channel. Připojením vstupního konektoru HDMI kompatibilního s ARC na televizoru k výstupnímu konektoru HDMI kompatibilnímu s ARC na soundbaru nebo AV přijímači pomocí kabelu HDMI lze zvuk z televizoru přehrávat na soundbaru nebo AV přijímači bez použití optického kabelu.
- eARC je zkratka pro Enhanced Audio Return Channel. Jedná se o rozšíření funkce ARC, které dokáže prostřednictvím televizoru přenášet zvukové signály s vysokým rozlišením, například Dolby Atmos, které ARC přenášet nemůže.
- Použijte kabel HDMI s 19 piny a logem HDMI.
- Pro dosažení nejvyšší kvality signálu použijte vždy co nejkratší kabel.

Připojení TV kabelem HDMI (není přiložen)

- Před připojováním dalších zařízení si přečtěte následující upozornění.
 - „Upozornění pro přípravu“ (str. 21)

Je-li televizor připojen kabelem HDMI, je možné přístroj ovládat pomocí funkce HDMI Control ovladačem televizoru.

■ Připojení ke vstupnímu konektoru HDMI kompatibilního s funkcí Audio Return Channel (eARC/ARC)

Připojte se k televizoru pomocí kabelu HDMI kompatibilního s ARC (prodává se samostatně).

Připojte kabel HDMI ke vstupnímu konektoru HDMI kompatibilnímu s funkcí Audio Return Channel (označeného jako „eARC“ nebo „ARC“) na televizoru.

Kabel HDMI přenáší zvukový signál televizoru a řídicí signál pro ovládání soundbaru pomocí dálkového ovladače televizoru. Kromě toho přenáší video signály do televizoru z AV zařízení připojeného ke konektoru HDMI IN na soundbaru.

- Pokud je soundbar připojen ke vstupnímu konektoru HDMI kompatibilnímu s eARC na televizoru, lze do něj přenášet zvukové signály s vysokým rozlišením, například Dolby Atmos. Pokud se připojujete ke vstupnímu konektoru HDMI kompatibilnímu s eARC na televizoru, použijte kabel HDMI podporující Ethernet. Při připojování ke vstupnímu konektoru HDMI, který je na televizoru kompatibilní pouze s ARC, použijte kabel HDMI kompatibilní s ARC.

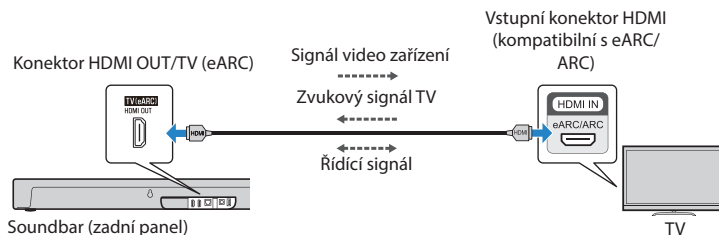

Jaké kabely použít



HDMI kabel (prodáván samostatně)

■ Připojení ke vstupnímu konektoru HDMI, který není kompatibilní s ARC



K televizoru se připojte pomocí kabelu HDMI (běžně dostupný) a přiloženého digitálního optického zvukového kabelu.

Digitální optický audio kabel přenáší zvukový signál televizoru do soundbaru.

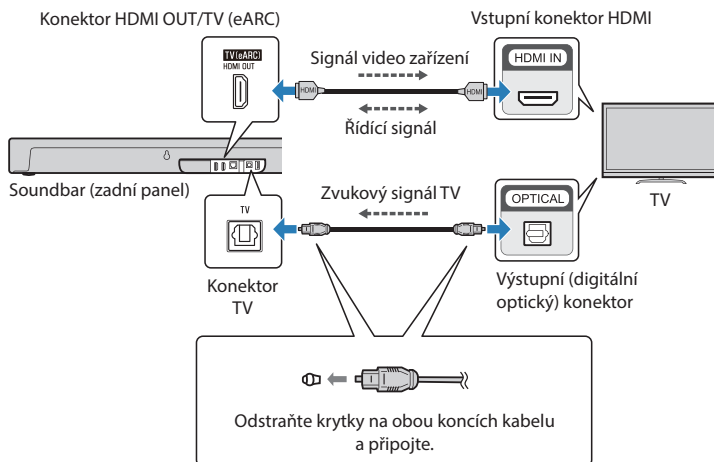
Kabel HDMI přenáší řídicí signál pro ovládání soundbaru pomocí dálkového ovladače televizoru (funkce HDMI Control). Kromě toho přenáší video signály do televizoru z AV zařízení připojeného ke konektoru HDMI IN na soundbaru.



Jaké kabely použít

-  Digitální optický audio kabel (součásti balení)
-  HDMI kabel (prodáváný samostatně)

POZNÁMKA

- ARC je zkratka pro Audio Return Channel. Připojením vstupního konektoru HDMI kompatibilního s ARC na televizoru k výstupnímu konektoru HDMI kompatibilnímu s ARC na soundbaru nebo AV přijímači pomocí kabelu HDMI lze zvuk z televizoru přehrávat na soundbaru nebo AV přijímači bez použití optického kabelu.
- eARC je zkratka pro Enhanced Audio Return Channel. Jedná se o rozšíření funkce ARC, které dokáže prostřednictvím televizoru přenášet zvukové signály s vysokým rozlišením, například Dolby Atmos, které ARC přenášet nemůže. Při použití funkce ARC nebo funkce HDMI Control povolte funkci HDMI Control na soundbaru. Výchozí nastavení: Zapnuto
- Použijte kabel HDMI s 19 piny a logem HDMI.
- Pro dosažení nejvyšší kvality signálu použijte vždy co nejkratší kabel. Při připojování AV zařízení ke konektoru HDMI IN na soundbaru použijte k propojení televizoru a soundbaru kabel HDMI, který podporuje přenos videesignálů vycházejících z daného AV zařízení.
 - Pro obsah ve 3D a/nebo 4 K použijte vysokorychlostní kabel HDMI Premium.
 - Pro obrazové signály HDR použijte kabel HDMI kompatibilní s HDR.

Další kroky

- Pokud připojujete AV zařízení:
 - „Připojení AV zařízení k soundbaru“ (str. 31)
 - „Připojení AV zařízení ke vstupnímu konektoru HDMI televizoru“ (str. 33)
- Pokud nepřipojujete AV zařízení:
 - „Připojení k napájení“ (str. 35)

Související odkazy

„Zapnutí/vypnutí funkce HDMI Control“ (str. 63)

Připojení televizoru pouze přiloženým optickým digitálním kabelem

- Před připojováním dalších zařízení si přečtěte následující upozornění.
 - „Upozornění pro přípravu“ (str. 21)

Připojte se k televizoru pomocí digitálního optického audio kabelu, který je součástí balení.

Digitální optický audio kabel přenáší zvukový signál televizoru do soundbaru.

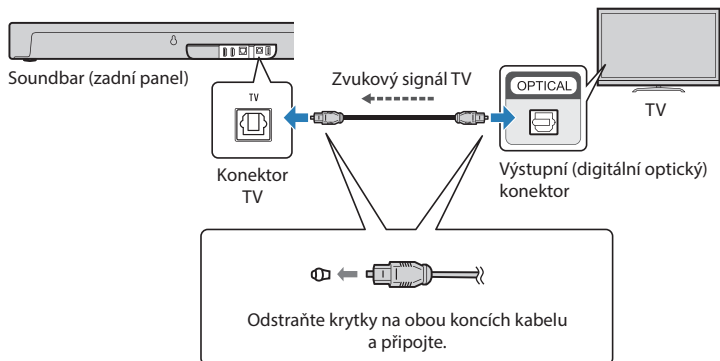

Jaké kabely použít

 Digitální optický audio kabel (součástí balení)

Další kroky

- „Připojení k napájení“ (str. 35)

Připojení AV zařízení

Připojení AV zařízení k soundbaru

- Před připojováním dalších zařízení si přečtěte následující upozornění.
 - „Upozornění pro přípravu“ (str. 21)

AV přístroje (jako BD/DVD přehrávač nebo set-top-box) zapojte do konektorů HDMI na soundbaru.

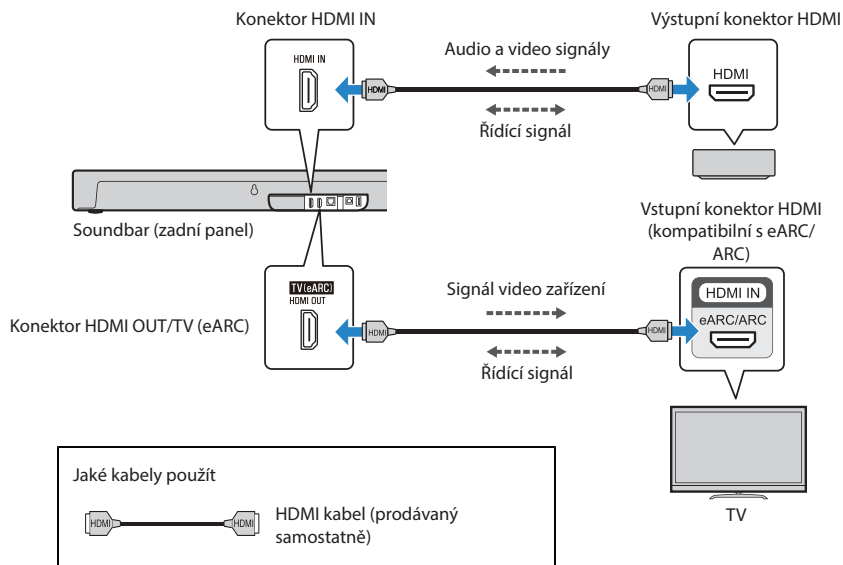

POZNÁMKA

- Chcete-li přehrávat zvuk ze zařízení AV prostřednictvím soundbaru, nastavte vstupní zdroje takto:
 - Vstupní zdroj přístroje: HDMI
- Po zapnutí funkce HDMI Control na soundbaru lze z televizoru vysílat obrazový a zvukový obsah z AV zařízení, i když je soundbar vypnutý (tzv. pass-through signálu HDMI). Výchozí nastavení: Zapnuto
- Použijte kabel HDMI s 19 piny a logem HDMI.
- Pro dosažení nejvyšší kvality signálu použijte vždy co nejkratší kabel.
- Pro propojení soundbaru a televizoru a pro propojení soundbaru a AV zařízení použijte kabely HDMI, které podporují přenos videosignálů vycházejících z AV zařízení.
 - Pro obsah ve 3D a/nebo 4 K použijte vysokorychlostní kabel HDMI Premium.
 - Pro obrazové signály HDR použijte kabel HDMI kompatibilní s HDR.

Další kroky

- „Připojení k napájení“ (str. 35)

Související odkazy

„Zapnutí/vypnutí funkce HDMI Control“ (str. 63)

Připojení AV zařízení ke vstupnímu konektoru HDMI televizoru

- Před připojováním dalších zařízení si přečtěte následující upozornění.
 - „Upozornění pro přípravu“ (str. 21)

Připojte AV zařízení (například BD/DVD přehrávače a set top boxy) k televizoru pomocí kabelu HDMI (běžně dostupný). Chcete-li připojit více AV zařízení nebo přepínat AV zařízení pro přehrávání pomocí voliče vstupu televizoru, použijte tento způsob připojení.

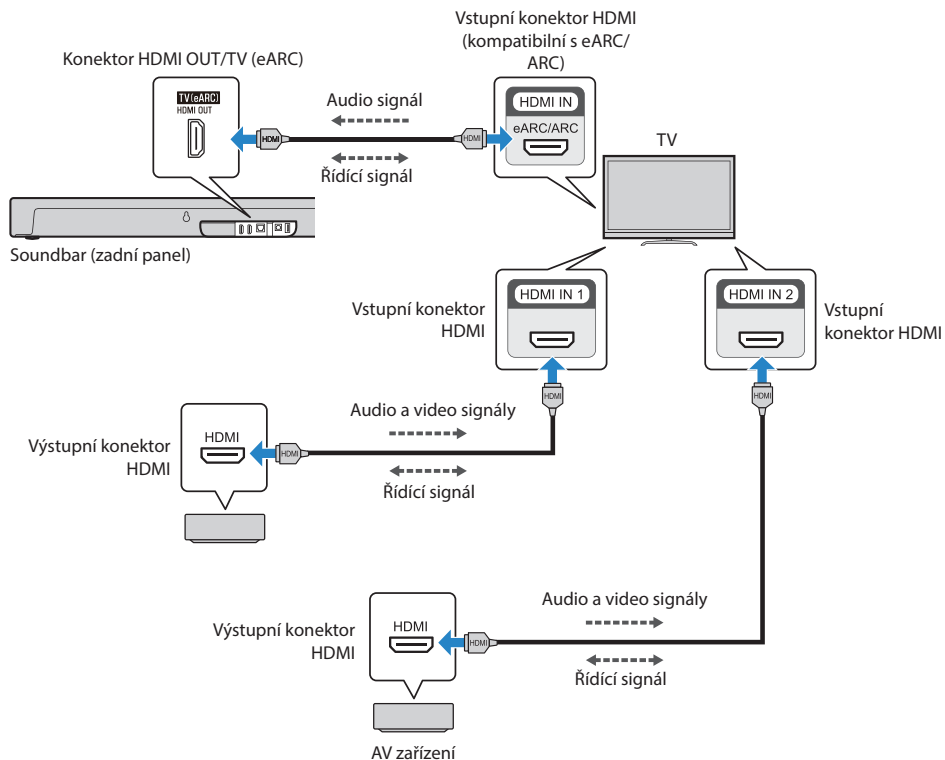

Jaké kabely použít

 HDMI kabel (prodáván samostatně)

POZNÁMKA

- Chcete-li přehrávat zvuk ze zařízení AV prostřednictvím soundbaru, nastavte vstupní zdroje takto:
 - Vstupní zdroj přístroje: TV
 - Vstupní zdroj televizoru: AV zařízení přehrávající obsah
- ARC je zkratka pro Audio Return Channel. Připojením vstupního konektoru HDMI kompatibilního s ARC na televizoru k výstupnímu konektoru HDMI kompatibilnímu s ARC na soundbaru nebo AV přijímači pomocí kabelu HDMI lze zvuk z televizoru přehrávat na soundbaru nebo AV přijímači bez použití optického kabelu.
- eARC je zkratka pro Enhanced Audio Return Channel. Jedná se o rozšíření funkce ARC, které dokáže prostřednictvím televizoru přenášet zvukové signály s vysokým rozlišením, například Dolby Atmos, které ARC přenášet nemůže.
- Pokud je soundbar připojen ke vstupnímu konektoru HDMI kompatibilnímu s ARC na televizoru, povolte funkci HDMI Control na soundbaru. Výchozí nastavení: Zapnuto
- Použijte kabel HDMI s 19 piny a logem HDMI.
- Pro dosažení nejvyšší kvality signálu použijte vždy co nejkratší kabel.
- Chcete-li používat funkci eARC nebo ARC, použijte kabel HDMI kompatibilní s eARC/ARC, například kabel HDMI podporující vysokorychlostní Ethernet. Pro připojení televizoru a AV zařízení použijte kabel HDMI, který podporuje přenos videosignálů vycházejících z AV zařízení.
 - Pro obsah ve 3D a/nebo 4 K použijte vysokorychlostní kabel HDMI Premium.
 - Pro obrazové signály HDR použijte kabel HDMI kompatibilní s HDR.
- V závislosti na televizoru mohou být zvukové signály s vysokým rozlišením (Dolby Atmos atd.) vstupující z AV zařízení převedeny na jiné zvukové signály a přenášeny. Chcete-li reprodukovat zvuk s maximálním využitím vlastností zvukových signálů vycházejících z AV zařízení, připojte je ke konektoru HDMI IN soundbaru.

Další kroky

- „Připojení k napájení“ (str. 35)

Související odkazy

„Zapnutí/vypnutí funkce HDMI Control“ (str. 63)

Připojení k napájení

Po připojení k televizoru a AV zařízením připojte soundbar a subwoofer k napájení.

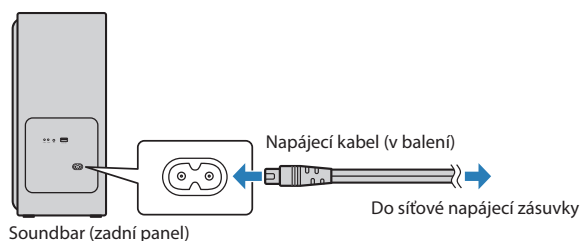
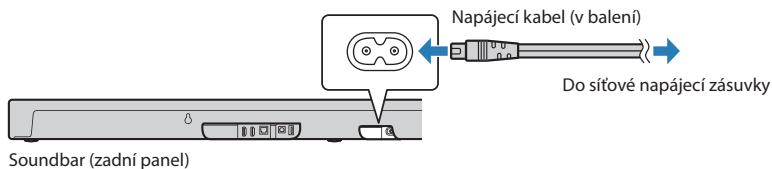

Po připojení napájení blikají některé indikátory na přední straně soundbaru přibližně jednu minutu a poté zhasnou.



Před zapnutím soundbaru se ujistěte, že indikátory na přední straně soundbaru jsou vypnuté a že indikátor CONNECT na zadní straně subwooferu svítí.

Další kroky

- „Příprava dálkového ovládání“ (str. 36)

Související odkazy

„Zapnutí a vypnutí přístroje“ (str. 37)

Příprava dálkového ovládání

Před prvním použitím dálkového ovladače vyjměte izolační proužek baterie.

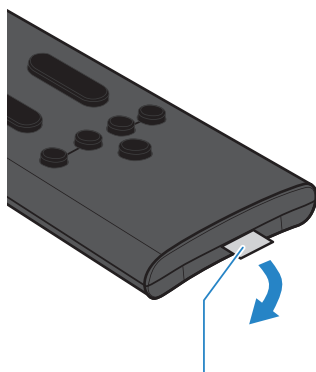

Izolační proužek baterie

Další odkazy

„Výměna baterie v dálkovém ovladači“ (str. 104)

Zapnutí a vypnutí přístroje

Zapnutí a vypnutí soundbaru.

1 Stiskněte tlačítko napájení na dálkovém ovladači.

Stisknutím tlačítka přístroj zapnete a pak vypnete.

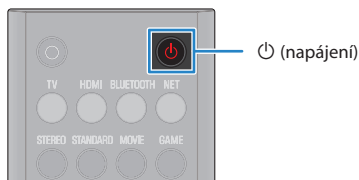

Po zapnutí soundbaru se rozsvítí všechny indikátory na přední straně soundbaru a poté některé indikátory zůstanou svítit a ukazují stav nastavení (normální zobrazení).

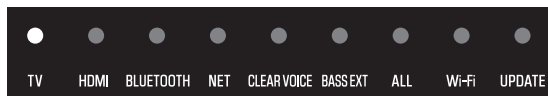

Po vypnutí přístroje indikátory zhasnou.

POZNÁMKA

Po připojení napájení blikají některé indikátory na přední straně soundbaru přibližně jednu minutu a poté zhasnou.



Před zapnutím soundbaru se ujistěte, že indikátory na přední straně soundbaru jsou vypnuté a že indikátor CONNECT na zadní straně subwooferu svítí.

Další kroky (pokud je to nutné)

- Připojení soundbaru k síti:
 - „Sítové funkce“ (str. 38)
 - „Připojení ke kabelové síti“ (str. 39)
 - „Připojení k bezdrátové síti“ (str. 40)
- Připojení bezdrátových reproduktorů WS-X3A/WS-X2A/WS-X1A (prodávají se samostatně):
 - „Připojení bezdrátových reproduktorů“ (str. 42)

Připojení k síti

Síťové funkce

Pokud je soundbar připojen k síti, jsou k dispozici následující síťové funkce.

- Různé streamovací služby
- Amazon Alexa
- Přehrávání přes AirPlay
- Ovládání přístroje pomocí aplikace

Soundbar podporuje kabelové i bezdrátové připojení. Připojte soundbar k síti pomocí kabelového nebo bezdrátového připojení podle dostupnosti.

- „Připojení ke kabelové síti“ (str. 39)
- „Připojení k bezdrátové síti“ (str. 40)

VÝSTRAHA

- Přístroj nepřipojujte přímo k veřejným sítím Wi-Fi ani k internetu. Přístroj připojte k internetu pouze přes zabezpečený router chráněný silným heslem. Pokyny k zabezpečení poskytně výrobce routeru.

POZNÁMKA

- Soundbar nelze připojit k síti, která vyžaduje ruční nastavení. Připojte soundbar k routeru s podporou DHCP.
- Ke konfiguraci nastavení bezdrátového připojení je zapotřebí mobilní aplikace „Sound Bar Controller“.
- Amazon Alexa a streamovací služby jsou poskytovány pouze v určitých regionech. Amazon Alexa a streamovací služby nemusí být v některých zemích nebo regionech, kde se produkt používá, dostupné.

Související odkazy

- „Streamovací služby“ (str. 54)
- „Ovládání soundbaru hlasem (Amazon Alexa)“ (str. 61)

Připojení ke kabelové síti

Připojte soundbar ke směrovači pomocí běžně dostupného kabelu LAN (přímý kabel STP CAT-5 nebo vyšší). Tím je kabelové připojení dokončeno.

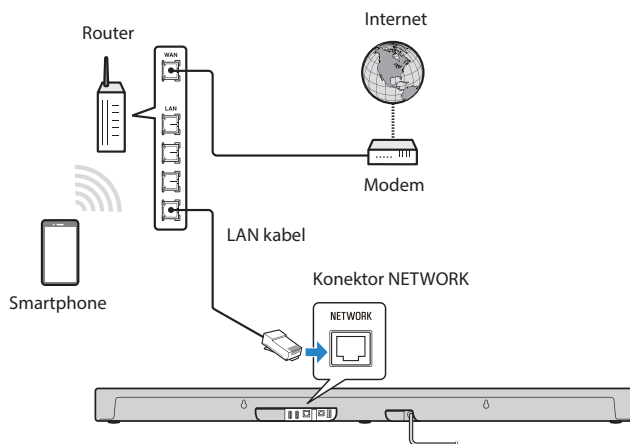

VÝSTRAHA

- Přístroj nepřipojujte přímo k veřejným sítím Wi-Fi ani k internetu. Přístroj připojte k internetu pouze přes zabezpečený router chráněný silným heslem. Pokyny k zabezpečení poskytne výrobce routeru.

Připojení k bezdrátové síti

Chcete-li používat síť, připojte se k bezdrátovému směrovači LAN (přístupovému bodu). Konfigurace nastavení bezdrátového připojení pomocí mobilní aplikace Sound Bar Controller

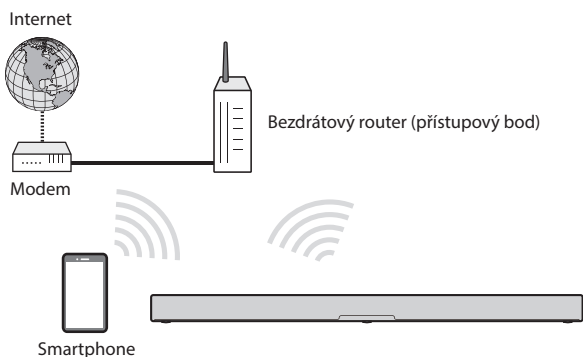

VÝSTRAHA

- Přístroj nepřipojujte přímo k veřejným sítím Wi-Fi ani k internetu. Přístroj připojte k internetu pouze přes zabezpečený router chráněný silným heslem. Pokyny k zabezpečení poskytně výrobce routeru.

POZNÁMKA

- Soundbar nelze připojit ke směrovači bezdrátové sítě LAN (přístupovému bodu), pokud jsou od sebe příliš vzdáleny. V takovém případě nainstalujte soundbar a směrovač bezdrátové sítě LAN (přístupový bod) blízko sebe.
- Než začnete, ujistěte se, že je mobilní zařízení připojeno k vašemu domácímu routeru.
- Zobrazení se může lišit od příkladu v závislosti na použitém smartphonu.
- Obrazovky a názvy nabídek aplikace Sound Bar Controller se mohou změnit bez předchozího upozornění.

1 Nainstalujte aplikaci Sound Bar Controller do vašeho mobilního zařízení a spusťte aplikaci.

Vyhledejte aplikaci „Sound Bar Controller“ na App Storu nebo Obchodu Play a nainstalujte ji do mobilního zařízení.

2 Při konfiguraci postupujte podle pokynů na obrazovce aplikace.

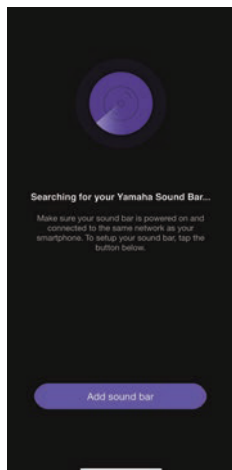

Po připojení k bezdrátové síti se na soundbaru rozsvítí indikátor Wi-Fi.

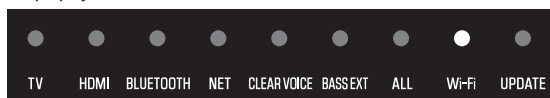

Svíí bíle

Když je přístroj po nákupu poprvé připojen k síti, aktualizuje se firmware na nejnovější verzi.

Po konfiguraci síťového připojení nastavte Amazon Alexu. Při konfiguraci postupujte podle pokynů na obrazovce aplikace. Lze ji také nakonfigurovat později v „Nastavení Amazon Alexa“ v aplikaci.

Související odkazy

- „Ovládání soundbaru pomocí mobilní aplikace (Sound Bar Controller)“ (str. 60)
- „Ovládání soundbaru hlasem (Amazon Alexa)“ (str. 61)

Připojení bezdrátových reproduktorů

Pro skutečný prostorový zvuk s funkcí TRUE X SURROUND připojte ke zvukovému panelu speciální bezdrátové reproduktory (prodávají se samostatně).

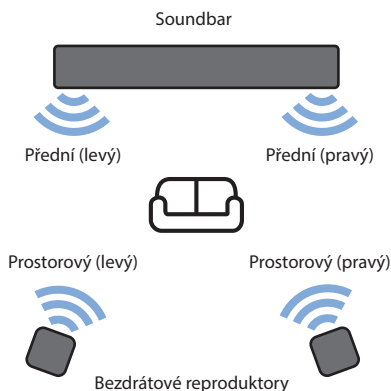

Postup připojení bezdrátových reproduktorů naleznete v následující Příručce pro připojení a provoz zařízení TRUE X SURROUND:

<https://manual.yamaha.com/av/truexsur/>

POZNÁMKA

Podrobnosti o ovládání bezdrátových reproduktorů naleznete také v uživatelské příručce.

REPRODUKCE

Základní ovládání během reprodukce

Tato část popisuje základní funkce dostupné při poslechu zvuku.

■ Volba vstupního zdroje

Stiskněte jedno z následujících tlačítek zdroje vstupu na dálkovém ovladači.

- Tlačítko TV: Zvuk z televizoru
- Tlačítko HDMI: Zvuk ze zařízení připojeného do vstupního konektoru HDMI
- Tlačítko BLUETOOTH: Zvuk ze zařízení připojeného prostřednictvím Bluetooth
- Tlačítko NET: Zvuk ze streamovacích služeb



Indikátor na přední straně soundbaru zobrazuje zvolený vstupní zdroj následovně:



Jeden z indikátorů svítí

■ Nastavení hlasitosti

Stisknutím tlačítka VOLUME (+/-) na dálkovém ovladači upravte hlasitost.



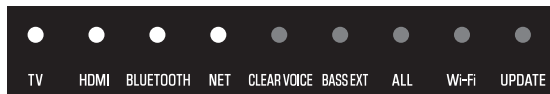

Počet svítících indikátorů hlasitosti se změní a odráží tak nastavenou hlasitost.



Hlasitost se zvyšuje (+)

Hlasitost se snižuje (-)

Pokud zvuk vychází z přístroje i z reproduktorů televizoru, umlčte televizor.

Chcete-li soundbar dočasně ztlumit, stiskněte na dálkovém ovladači tlačítko  (ztlumení). Chcete-li zrušit ztlumení, stiskněte znovu tlačítko  nebo stiskněte tlačítko VOLUME (+/-).



Během umlčení zvuku indikátory blikají.

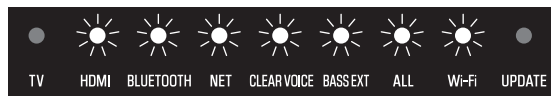

(Bliká)

Související odkazy

- „Prostorová reprodukce“ (str. 47)
- „Režim stereo reprodukce“ (str. 48)
- „Nastavení hlasitosti subwooferu“ (str. 49)
- „Čistá reprodukce lidského hlasu (CLEAR VOICE)“ (str. 50)
- „Potěšení z hlubokých basů (BASS EXT)“ (str. 51)
- „Poslech hudby ze zařízení Bluetooth®“ (str. 52)
- „Přehrávání hudby pomocí aplikace Sound Bar Controller“ (str. 54)
- „Poslech hudby pomocí AirPlay 2“ (str. 55)

Nastavení zvuku podle požadavků

Zvukové funkce přístroje

Tento přístroj je vybaven zvukovými režimy pro prostorovou a stereofonní reprodukci. K dispozici jsou také různá nastavení zvuku, abyste si ho mohli ještě lépe přizpůsobit svým preferencím.

■ Zvukové režimy

Máte na výběr ze tří zvukových režimů pro prostorové přehrávání a jednoho zvukového režimu pro stereofonní přehrávání.

STEREO

Tento zvukový režim umožňuje stereofonní přehrávání (dvoukanálové stereo). Tento zvukový režim je nejvhodnější pro přehrávání hudby.

STANDARD

Tento režim zvuku zajišťuje prostorové přehrávání, které je nejvhodnější pro televizní programy, například sportovní přenosy. Zdůrazňuje akustický obraz lidských hlasů, usnadňuje jejich poslech a zároveň reprodukuje široké zvukové pole.

MOVIE

Tento režim zvuku zajišťuje prostorové přehrávání, které je nejvhodnější pro filmy. Reprodukuje trojrozměrné zvukové pole a vytváří zvukový prostor, který jako by obklopoval vaše tělo. Nastavení zvukových charakteristik lze také změnit.

GAME

Tento režim zvuku zajišťuje prostorové přehrávání, které je nejvhodnější pro hry. Přesně reprodukuje a zvýrazňuje lokalizaci jednotlivých zvukových efektů pro vysoce pohlcující herní zážitek.

POZNÁMKA

- Zdroj připojený přes vstupy BLUETOOTH nebo NET (např. streamovací služby) se přehrává stereofonně.
- Podrobnosti o zvukovém výstupu při použití funkce TRUE X SURROUND naleznete v následující příručce Připojení a obsluha funkce TRUE X SURROUND:
<https://manual.yamaha.com/av/truexsur/>
- V závislosti na přehrávaném zvukovém signálu může přepínání zvukových režimů trvat až několik sekund.

■ Zvuková nastavení

Nastavení zvuku umožňuje upravit zvuk tak, aby lépe vyhovoval vašim preferencím.

Clear Voice

Po zapnutí funkce Clear Voice se zesílí lidský hlas a je mu lépe rozumět, aniž by se zvýšila celková hlasitost. Tato funkce se doporučuje pro filmy a dramata obsahující silnou hudbu na pozadí a zvukové efekty.

Bass Extension

Akustický obraz basového zvuku se zlepší, když je zapnuta funkce Bass Extension. Reprodukuje bohatý basový zvuk s výraznou přítomností tím, že projasňuje akustický obraz basové složky, aniž by narušoval vyváženost celkového zvuku.

POZNÁMKA

V závislosti na přehrávaném zvukovém signálu může přepínání zvukových nastavení trvat až několik sekund.

Související odkazy

- „Prostorová reprodukce“ (str. 47)
- „Režim stereo reprodukce“ (str. 48)
- „Čistá reprodukce lidského hlasu (CLEAR VOICE)“ (str. 50)
- „Potěšení z hlubokých basů (BASS EXT)“ (str. 51)

Prostorová reprodukce

Stisknutím tlačítka STANDARD, MOVIE nebo GAME na dálkovém ovladači přepnete na prostorovou reprodukci. Prostorový zvuk je slyšet nejen z horizontálních směrů, ale také z různých výšek. Zvukový režim zvolte podle sledovaného obsahu.



POZNÁMKA

- Soundbar využívá následující technologie pro dosažení plnohodnotného prostorového zvuku.
 - Dolby Atmos: Objektová prostorová technologie. Nad rámec tradičních přístupů založených na kanálech řídí zvukový obsah jako sestavu mnoha objektů (kombinace zvukových informací a informací o změnách polohy zvuku). To umožňuje přesnější ovládání zvuku a pomáhá reprodukovat zvuk, který je věrnější záměrům tvůrců obsahu tím, že využívá vlastností soundbaru.
 - Výškové reproduktory: Speciální reproduktorová jednotka zabudovaná v horní části soundbaru pro výstup zvuku z různých výšek.
- Zdroj připojený přes vstupy BLUETOOTH nebo NET (např. streamovací služby) se přehrává stereofonně bez ohledu na nastavení režimu zvuku.

Související odkazy

„Zvukové funkce přístroje“ (str. 45)

■ Přepínání zvukových charakteristik režimu MOVIE

Zvukové charakteristiky lze měnit, pokud je režim zvuku nastaven na MOVIE.

Stisknutím a podržením tlačítka MOVIE na dálkovém ovladači po dobu nejméně pěti sekund přepnete mezi nastavením 1 a nastavením 2.

Nastavení 1: Zvuková charakteristika navržená a vyladěná společností Yamaha

Nastavení 2: Zvuková charakteristika dekodéru Dolby Atmos

Výchozí nastavení: Nastavení 1

Po přepnutí nastavení se na indikátorech na přední straně soundbaru zobrazí zvolené nastavení následovně:

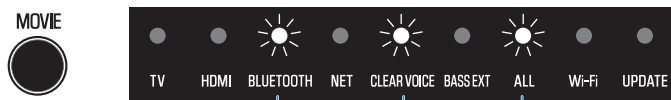

Blikne jednou: Nastavení 1

Blikne třikrát: Nastavení 2

POZNÁMKA

Když je zapnuta funkce Clear Voice, zvuk se vždy přehrává s nastavením zvukové charakteristiky 1.

Stereofonní reprodukce

Stisknutím tlačítka STEREO na dálkovém ovladači přepnete na stereofonní přehrávání (dvoukanálové stereo).

STEREO



POZNÁMKA

Chcete-li zrušit stereofonní přehrávání, stiskněte jedno z následujících tlačítek: STANDARD, MOVIE nebo GAME.

Související odkazy

„Zvukové funkce přístroje“ (str. 45)

Nastavení hlasitosti subwooferu

Můžete nastavit pouze hlasitost subwooferu.

Stisknutím tlačítka SUBWOOFER (+/-) na dálkovém ovladači nastavte hlasitost.

SUBWOOFER



Indikátor na přední straně soundbaru zobrazuje úroveň hlasitosti následovně:



Čistá reprodukce lidského hlasu (CLEAR VOICE)

Po zapnutí funkce Clear Voice se zesílí lidský hlas a je mu lépe rozumět, aniž by se zvýšila celková hlasitost. Tato funkce se doporučuje pro filmy a dramata obsahující silnou hudbu na pozadí a zvukové efekty.

Stisknutím tlačítka CLEAR VOICE na dálkovém ovladači funkci zapnete nebo vypnete.

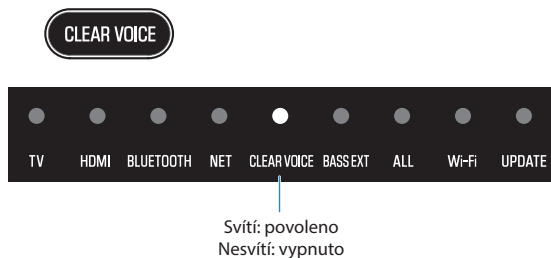

POZNÁMKA

Clear Voice je funkce, která se zaměřuje na akustický obraz lidských hlasů ve zvuku a zdůrazňuje ho. Pouze lidské hlasy jsou zvýrazněny, aniž by se změnila celková hlasitost a frekvenční charakteristika, a to dává jasný pocit lokalizace lidských hlasů.

Potěšení z hlubokých basů (BASS EXT)

Akustický obraz basového zvuku se zlepší, když je zapnuta funkce Bass Extension. Hlasitost subwooferu zůstává stejná, ale celkový akustický obraz basového zvuku je upraven tak, aby byl jasnější. Proto lze zdůraznit přítomnost akustického obrazu basového zvuku, aniž by byla narušena rovnováha celkového zvuku. Tuto funkci doporučujeme, pokud chcete zvýšit basy a zároveň potlačit hlasitost subwooferu nebo pokud chcete zdůraznit zvuky nízkofrekvenčních nástrojů.

Stisknutím tlačítka BASS EXT na dálkovém ovladači funkci zapnete nebo vypnete.

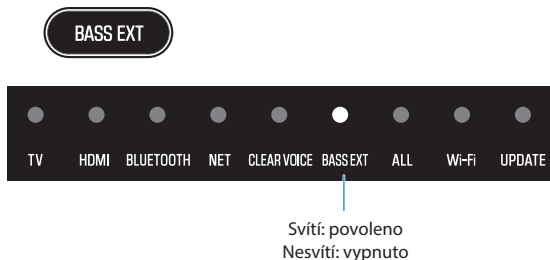

Poslech hudby ze zařízení Bluetooth®

Přístroj umožňuje přehrávání zvukového obsahu ze zařízení vybaveného Bluetooth.

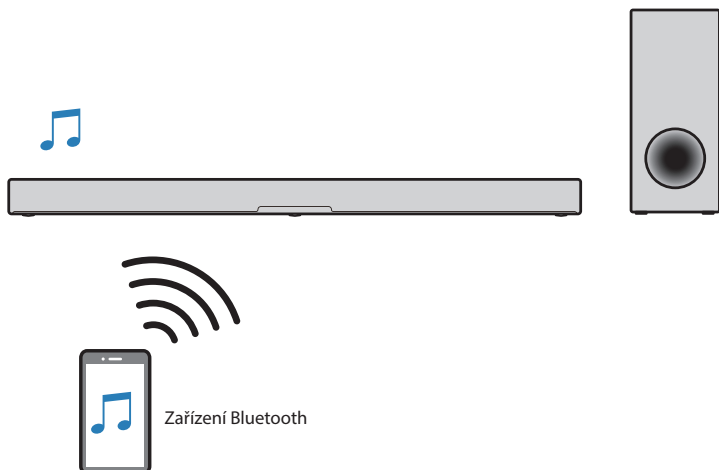

- 1 Stisknutím tlačítka BLUETOOTH na dálkovém ovladači přepněte vstupní zdroj soundbaru na Bluetooth.**

BLUETOOTH



Přístroj přejde do stavu očekávání spojení a indikátor BLUETOOTH bliká.

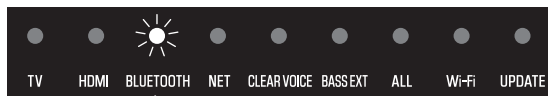

Bliká

- 2 Na zařízení Bluetooth zapněte funkci Bluetooth.**

3 V zařízení Bluetooth vyberte tento přístroj.

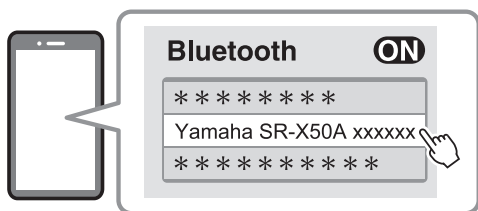

Po navázání spojení přestane indikátor BLUETOOTH na soundbaru blikat a začne svítit modře.

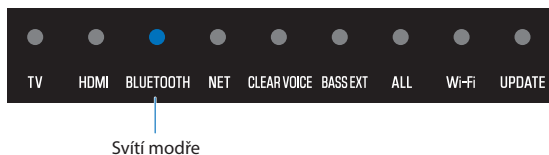

4 Spustíte reprodukci na zařízení Bluetooth.

Přístroj začne reprodukovat zvuk ze zařízení Bluetooth.

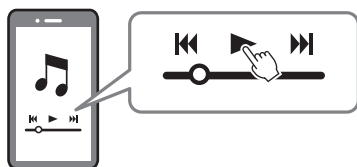

POZNÁMKA

- Povolněním funkce Network Standby umožníte přístroji automatické zapnutí ve chvíli, kdy se zařízení Bluetooth připojí.
- Pokud již bylo připojeno nějaké zařízení s technologií Bluetooth, po volbě vstupu Bluetooth se přístroj připojí k tomu zařízení Bluetooth, které bylo připojeno naposledy.
- Připojení Bluetooth se přeruší po provedení některé z následujících operací.
 - Funkce Bluetooth na zařízení Bluetooth je vypnuta.
 - Tlačítko BLUETOOTH na ovladači přístroje je přidrženo na dobu delší pěti sekund.
 - Na přístroji vyberete jiný vstupní zdroj než Bluetooth.
 - Vypnete soundbar.
- Nastavte požadovanou úroveň hlasitosti zařízení Bluetooth.
- Zvuk ze zařízení Bluetooth se přehrává stereofonně bez ohledu na nastavení režimu zvuku.

Související odkazy

„Zapnutí/vypnutí funkce Network Standby“ (str. 67)

Přehrávání hudby pomocí aplikace Sound Bar Controller

Streamovací služby

Na soundbaru lze poslouchat obsah z různých internetových streamovacích služeb. K výběru streamovacích služeb a obsahu můžete použít speciální aplikaci pro každou streamovací službu nebo komunikovat s Alexou.

Informace o tom, které streamovací služby jsou aktuálně podporovány, naleznete na stránce s informacemi o produktu na webových stránkách společnosti Yamaha.

Další informace o jednotlivých streamovacích službách najdete také na těchto webových stránkách:

<https://manual.yamaha.com/av/sb/ss/sbc/>

POZNÁMKA

- Pro poslech streamovacích služeb na tomto přístroji může být nutné předplatné. Podrobnosti o jednotlivých streamovacích službách najdete na webových stránkách jejich poskytovatele.
- Služba se může změnit nebo být zrušena bez upozornění. Vezměte prosím na vědomí, že společnost Yamaha Corporation nenese žádnou odpovědnost a nebude ručit za žádnou streamovací službu.
- Zvuk ze streamovacích služeb se přehrává stereofonně bez ohledu na nastavení režimu zvuku.

Poslech hudby pomocí AirPlay 2

Na soundbaru lze zvukový obsah přehrávat pomocí AirPlay 2. Klepněte (nebo klikněte) na ikonu AirPlay na iPhoneu nebo iTunes / Apple Music a poté vyberte soundbar jako cíl přehrávání.



UPOZORNĚNÍ

- Při nastavení hlasitosti na zařízení AirPlay může dojít k neočekávanému zvýšení hlasitosti, což může způsobit poškození sluchu nebo poškození zařízení. Pokud se během reprodukce náhle zvýší hlasitost, zastavte okamžitě přehrávání.

POZNÁMKA

- Povoláním funkce Network Standby umožníte přístroji automatické zapnutí ve chvíli, kdy se na zařízení AirPlay spustí operace přehrávání.
- Síťový název soundbaru zobrazený na zařízení AirPlay lze změnit pomocí aplikace Sound Bar Controller.
- Zvuk ze zařízení AirPlay se přehrává stereofonně bez ohledu na nastavení režimu zvuku.
- Během přehrávání lze hlasitost soundbaru upravovat ze zařízení AirPlay.
- Soundbar podporuje AirPlay 2.
- Podrobnosti o technologii AirPlay naleznete na stránkách Apple.

Související odkazy

„Zapnutí/vypnutí funkce Network Standby“ (str. 67)

PŘIDANÉ FUNKCE

Změna jasu indikátorů

Upravte jas indikátorů na přístroji na jednu ze tří úrovní: „Jasný“, „Tlumený“ a „Vypnuto“.

Výchozí hodnotou je „Tlumený“.

1 Zapněte soundbar.

2 Stiskněte tlačítko  (jas) na ovladači.



Tisknutím tlačítka měňte jas v pořadí „Tlumený“, „Vypnuto“ a „Jasný“.

POZNÁMKA

- Indikátory svítí jasně pouze okamžik po operaci, po několika sekundách se jas změní na nastavenou hodnotu.
- Indikátor Alexa svítí, i když je vybrána možnost „Vypnuto“. Indikátor vypnutých mikrofonů svítí vždy se stejnou úrovní jasu.

Použití ovladače TV k řízení funkcí soundbaru (HDMI Control)

Pokud je soundbar připojen k televizoru pomocí kabelu HDMI, lze jej ovládat pomocí dálkového ovladače televizoru. Tato funkce se nazývá HDMI Control.



1 Zapínání a vypínání napájení

TV a tento přístroj se zapínají/vypínají současně.

2 Přepínání mezi výstupními audio zařízeními

Výstup zvuku je možné přepínat mezi TV a tímto přístrojem. Postup se liší v závislosti na typu televizoru.

3 Nastavení hlasitosti

Hlasitost přístroje je možné upravovat, pokud je audio výstup TV nastaven na tento přístroj.

Další odkazy

„Zapnutí/vypnutí funkce HDMI Control“ (str. 63)

Zobrazení typu audio signálu a nastavení

Informace jako typ reprodukováného audio signálu a nastavení funkcí přístroje je možné zobrazit.

1 Stiskněte INFO na dálkovém ovladači.



Indikátory přístroje zobrazí následující informaci o typu audio signálu a nastavení funkcí na 3 sekundy po stisknutí tlačítka INFO.

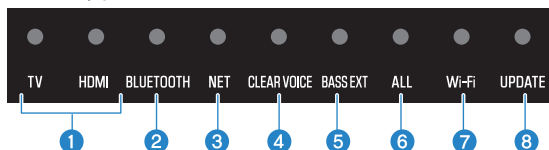

1 Typ audio signálu

TV svítí bíle, HDMI je zhasnutý: Dolby Audio (Dolby Digital/Dolby Digital Plus/Dolby TrueHD)

TV svítí červeně, HDMI je zhasnutý: Dolby Atmos

TV svítí bíle, HDMI svítí bíle: AAC

TV zhasnutý, HDMI svítí bíle: Další typy zvukových signálů

2 Úroveň komprese dynamického rozsahu

Svítí modře: Auto

Svítí bíle: Komprimovaný

Zhasnutý: Bez komprimace

3 Stav funkce Bluetooth

Svítí bíle: zapnuto

Nesvítí: vypnuto

4 Stav funkce HDMI Control

Svítí bíle: zapnuto

Nesvítí: vypnuto

5 Stav připojení Wi-Fi

Svítí bíle: zapnuto

Nesvítí: vypnuto

6 Připojení subwooferu

Svítí bíle: připojeno

Nesvítí: nepřipojeno

7 Připojení prostorového reproduktoru (levého)

Svítilna bílá: připojeno

Nesvítilna: nepřipojeno

8 Připojení prostorového reproduktoru (pravého)

Svítilna bílá: připojeno

Nesvítilna: nepřipojeno

POZNÁMKA

Pokud je zaregistrován pouze jeden bezdrátový reproduktor, svítí po připojení indikátor Wi-Fi bíle a indikátor UPDATE zeleně. Pokud není bezdrátový reproduktor připojen, indikátory Wi-Fi ani UPDATE nesvítil.

Ovládání soundbaru pomocí mobilní aplikace (Sound Bar Controller)

Nainstalováním bezplatné aplikace Sound Bar Controller do chytrého telefonu lze soundbar ovládat také z tohoto chytrého telefonu.

Vyhledejte aplikaci „Sound Bar Controller“ na App Storu nebo Obchodu Play a nainstalujte ji do mobilního zařízení.



Po instalaci aplikace do smartphonu ověřte, zda je smartphone připojen k bezdrátové síti, a poté aplikaci otevřete.

Aplikace umožňuje ovládat soundbar a zároveň kontrolovat jeho aktuální nastavení prostřednictvím následující jednoduché obrazovky.

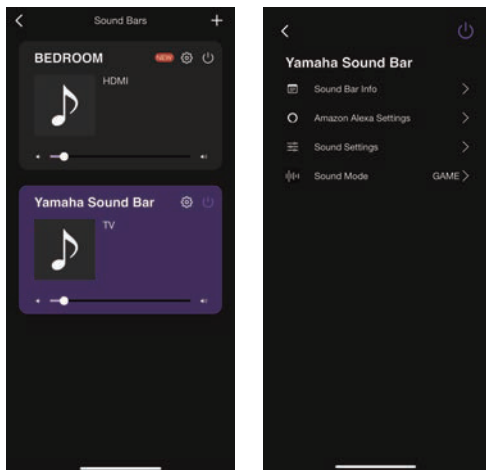

Podrobnosti k aplikaci naleznete v popisu na App Store nebo Google Play.

POZNÁMKA

- Než začnete, ujistěte se, že je mobilní zařízení připojeno k vašemu domácímu routeru.
- Tento přístroj podporuje pouze aplikaci Sound Bar Controller. Přístroj není možné ovládat z jiné aplikace (např. Sound Bar Remote).
- Amazon Alexa a streamovací služby jsou poskytovány pouze v určitých regionech. Obsah nabídky zobrazené na obrazovce aplikace nebo dostupné funkce se proto mohou lišit v závislosti na zemi nebo regionu, kde se výrobek používá.

Ovládání soundbaru hlasem (Amazon Alexa)

Amazon Alexa je cloudová služba AI hlasového asistenta poskytovaná společností Amazon. Jednoduše řekněte nahlas „Alexa“ a pak pomocí hlasových příkazů ovládejte soundbar, přehrávejte hudbu a další funkce.

Pro použití služby Alexa je vyžadován Amazon účet. Soundbar musí být také připojen k internetu. Pomocí aplikace Sound Bar Controller zadejte informace o účtu Amazon a přihlaste se.

Funkce soundbaru, které lze ovládat hlasovými příkazy, jsou následující:

- Zapínání a vypínání napájení
- Přepínání vstupních zdrojů
- Nastavení (nebo ztlumení) hlasitosti
- Přepínání mezi zvukovými režimy (STEREO / STANDARD / MOVIE / GAME)
- Výběr a přehrávání streamovacích služeb. Informace o streamovacích službách podporovaných soundbarem naleznete na následující webové stránce: <https://manual.yamaha.com/av/sb/ss/sbc/>

POZNÁMKA

- Nejnovější informace získáte na stránce s informacemi o produktu na webu Yamaha.
- Pro používání služby Amazon Music nebo Amazon Kindle na přístroji může být vyžadováno placené předplatné. Další informace získáte na webu Amazon.
- Informace o dalších streamovacích službách získáte na stránkách poskytovatelů těchto služeb.
- Jazyk, který Alexa používá, lze nastavit při počátečním nastavení Alexy. Lze ho také změnit v nastavení aplikace Sound Bar Controller.
 - (Nastavení) > Nastavení Amazon Alexa > Jazyk Amazon Alexa
- Zvuk ze streamovacích služeb se přehrává stereofonně bez ohledu na nastavení režimu zvuku.
- I když Alexe řeknete, aby přepnula vstupní zdroj na NET, k přepnutí nedojde. Řekněte Alexe název konkrétní streamovací služby, kterou chcete spustit.

Alexe můžete říct například následující fráze:

● **Nastavení hlasitosti**

„Alexa, turn up the volume.“

„Alexa, turn down the volume.“

● **Přepínání vstupních zdrojů**

„Alexa, switch the input source to HDMI.“

● **Poslech ze streamovacích služeb (v případě Amazon Music)**

„Alexa, play some jazz music.“

● **Ovládání reprodukce**

„Alexa, play next song.“

„Alexa, stop the music.“

„Alexa, what is this song?“

● **Zjištění počasí**

„Alexa, what's the weather today?“





Protože Alexa reaguje různě v závislosti na tom, co se naučila, nemusí fungovat tak, jak má, i když jí zadáte příkazy jako ve výše uvedených příkladech. Pokud se tak stane, zkuste jiný výraz.

POZNÁMKA

- Alexa je služba poskytovaná společností Amazon. Tato služba může být změněna, pozastavena nebo ukončena bez předchozího upozornění. Upozorníme, že společnost Yamaha Corporation nenesе žádnou odpovědnost za závazky vyplývající z dalšího poskytování nebo používání této služby.
- Alexa je dostupná pouze v některých regionech. Alexa nemusí být dostupná v některých zemích a regionech.
- Některé funkce mohou vyžadovat souhlas s dohodou o službách třetích stran.
- Pokud chcete zabránit náhodné odpovědi Alexy nebo chránit své soukromí, stisknutím tlačítka  (zapnutí/vypnutí mikrofonů) na soundbaru vypnete mikrofony.
- Místo vyslovení „Alexa“ můžete také stisknout tlačítko (Akce) na dálkovém ovladači nebo na soundbaru, aby Alexa začala poslouchat příkaz.
- Mobilní aplikace Amazon Alexa od společnosti Amazon umožňuje podrobnější konfiguraci a další funkce. Podrobnosti získáte v nápovědě aplikace Amazon Alexa.

■ Indikátor asistenta Alexa

Indikátor Alexa na soundbaru svítí v závislosti na stavu Alexy následovně:

Indikátor Alexa (příklad)	Stav Alexy
	Nečinnost
Zhasnuto	
	Odpovídá
Bliká modře a bledě modře	
	Oznámení, jako časovače, budíky a připomenutí
Rychle bliká modře a bledě modře	
	Přijatá notifikace
Bliká žlutě	

Související odkazy

„Připojení k síti“ (str. 38)

KONFIGURACE

Povolení/potlačení funkce HDMI Control

Povolení funkce HDMI Control umožňuje ovládání tohoto přístroje ovladačem televizoru.

Výchozí nastavení: Zapnuto

- 1 Vypněte soundbar.**
- 2 Na dálkovém ovladači stiskněte a nejméně na 3 sekundy přidržte tlačítko HDMI.**

HDMI



Funkce HDMI Control se přepne z povolené na vypnutou nebo z vypnuté na zapnutou. Indikátory zobrazují stav nastavení následovně a soundbar se zapne.

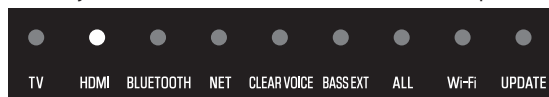

Svítlí: povoleno
Nesvítlí: vypnuto

POZNÁMKA

- Funkci Audio Return Channel (ARC) spustíte povolením funkce HDMI Control.
- Stav funkce HDMI Control zobrazíte stiskem tlačítka INFO.
- Pokud chcete snížit spotřebu energie v pohotovostním režimu, vypněte funkci HDMI Control. Přístroj ovládejte pomocí dodaného dálkového ovladače.

Související odkazy

- „Připojení TV kabelem HDMI (není přiložen)“ (str. 27)
- „Připojení AV zařízení k soundbaru“ (str. 31)
- „Připojení AV zařízení ke vstupnímu konektoru HDMI televizoru“ (str. 33)
- „Přístroj nelze ovládat pomocí dálkového ovladače TV“ (str. 84)
- „Zobrazení typu audio signálu a nastavení funkcí“ (str. 58)
- „Jak snížit spotřebu v pohotovostním režimu“ (str. 102)

Přepínání cíle zvukového výstupu HDMI

Přepínání zařízení, které vysílá zvuk vstupující přes konektor HDMI IN na soundbaru, když je funkce HDMI Control vypnutá.

Ve výchozím nastavení je výstupem zvuku soundbar.

Soundbar	Soundbar bude přehrávat zdroj připojený ke konektoru HDMI IN.
TV	Televizor bude přehrávat zdroj připojený ke konektoru HDMI IN.

1 Vypněte soundbar.

2 Na dálkovém ovladači stiskněte a nejméně na 3 sekundy přidržte tlačítko TV.



Indikátory zobrazují stav nastavení následovně a soundbar je zapnutý.

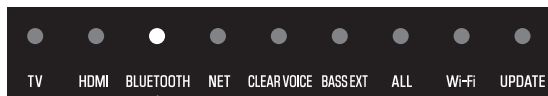

Svíť: výstup ze soundbaru
Nesvíť: výstup z televizoru

POZNÁMKA

- Pokud televizor přehrává zdroj zapojený do konektoru HDMI IN, nelze na soundbaru nastavit hlasitost. Upravte hlasitost na televizoru.
- Chcete-li nastavit výstupní zvukové zařízení s povolenou funkcí HDMI Control, vyberte v nastavení televizoru zařízení, které produkuje zvuk.
- Obrazové signály HDMI vstupující do konektoru HDMI IN jsou vždy vyvedeny do konektoru HDMI OUT/TV (eARC) na soundbaru.

Související odkazy

- „Zapnutí/vypnutí funkce HDMI Control“ (str. 63)
- „Připojení AV zařízení k soundbaru“ (str. 31)

Povolení/vypnutí funkce automatického pohotovostního

Je-li povolena funkce automatického pohotovostního režimu, přístroj se automaticky vypne v těchto situacích:

- Není provedena žádná ovládací operace po dobu 8 hodin.
- Žádný vstupní signál a žádné ovládací operace po dobu 20 minut

Pokud chcete zabránit tomu, abyste soundbar zapomněli vypnout, povolte funkci automatického pohotovostního režimu.

Výchozí nastavení: Zapnuto

1 Vypněte soundbar.

2 Přidržte tlačítko na přístroji a současně přidržte tlačítko napájení po dobu nejméně 5 sekund.



Funkce automatického vypnutí se zapne, pokud byla vypnutá, a naopak.

Indikátory zobrazují stav nastavení následovně a soundbar je zapnutý.

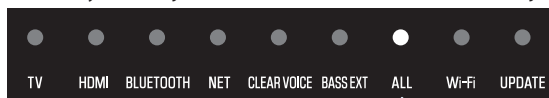

Svíí: vypnuto
Nesvíí: zapnuto

POZNÁMKA

V závislosti na připojeném zařízení mohou být signály vysílány, i když je zařízení ve stavu zastavení přehrávání nebo v pohotovostním režimu. Z tohoto důvodu se tento přístroj nemusí automaticky vypnout.

Zapnutí/vypnutí dětské pojistky

Zapnutím dětské pojistky uzamknete ovládací prvky soundbaru, abyste zabránili náhodnému ovládání. I pokud je dětská pojistka aktivní, tlačítko  (zapnutí/vypnutí mikrofonů) lze používat.

Výchozí nastavení: Vypnuto (ovládací prvky jsou odemčené)

1 Vypněte soundbar.

2 Na dálkovém ovladači stiskněte a nejméně na 3 sekundy přidržte tlačítko INFO.



Funkce dětské pojistky se přepne z povolené na vypnutou nebo z vypnuté na zapnutou.

Indikátor zobrazí stav podle obrázku a přístroj se zapne.

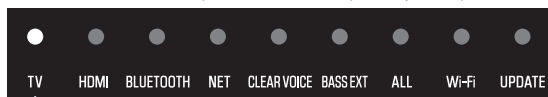

Svítlí: dětská pojistka je aktivována (ovládací prvky jsou uzamčeny).

Nesvítlí: dětská pojistka je vypnutá (ovládací prvky jsou odemčeny).

POZNÁMKA

Tlačítko  (zapnutí/vypnutí mikrofonů) lze používat, i když je dětská pojistka aktivní (ovládací prvky jsou uzamčeny).

Zapnutí/vypnutí funkce Network Standby

Když je povolena funkce Network Standby, soundbar se zapíná a vypíná pomocí chytrého telefonu nebo zařízení Bluetooth následujícím způsobem:

Výchozí nastavení: Zapnuto

- Pokud je soundbar vypnutý, následující operace jej zapnou:
 - Přehrávání přes AirPlay
 - Přehrávání zvukového obsahu ze smartphonu
 - Interakce s Alexou (se zapnutými mikrofony)
- Když se k soundbaru připojí zařízení Bluetooth, zatímco je soundbar vypnutý, soundbar se zapne a vstupní zdroj se přepne na Bluetooth.
- Přístroj lze rovněž zapnout a vypnout pomocí aplikace Sound Bar Controller nainstalované ve vašem smartphonu.

1 Vypněte soundbar.

2 Na dálkovém ovladači stiskněte a nejméně na 3 sekundy přidržte tlačítko GAME.

GAME



Funkce Network Standby se zapne, pokud byla vypnutá, a naopak.

Indikátory zobrazují stav nastavení následovně a soundbar se zapne.

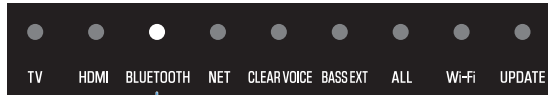

Svítlí: povoleno
Nesvítlí: vypnuto

POZNÁMKA

I v pohotovostním režimu (vypnutém stavu) protéká soundbarem velmi malé množství proudu. Je-li zapnutý režim Network Standby, spotřeba energie v pohotovostním režimu se ve srovnání s vypnutým stavem zvyšuje.

Související odkazy

„Jak snížit spotřebu v pohotovostním režimu“ (str. 102)

Zapnutí/vypnutí funkce Bluetooth

Funkce Bluetooth přístroje může být vypnuta.

Výchozí nastavení: Zapnuto

- 1 Vypněte soundbar.**
- 2 Na dálkovém ovladači stiskněte a nejméně na 3 sekundy přidržte tlačítko BLUETOOTH.**

BLUETOOTH



Funkce Bluetooth se přepne z povolené na vypnutou nebo z vypnuté na zapnutou.

Indikátory zobrazují stav nastavení následovně a soundbar se zapne.

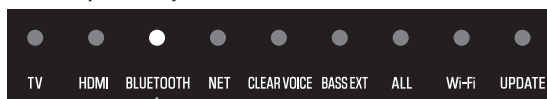

Svíí: povoleno
Nesvíí: vypnuto

POZNÁMKA

Stiskem tlačítka INFO zkontrolujete, zda je funkce Bluetooth zapnutá, nebo vypnutá.

Související odkazy

„Zobrazení typu audio signálu a nastavení funkcí“ (str. 58)

Zapnutí/vypnutí bezdrátové funkce (Wi-Fi)

Funkci bezdrátového připojení (Wi-Fi) lze vypnout.

Výchozí nastavení: Zapnuto

1 Vypněte soundbar.

2 Na dálkovém ovladači stiskněte a nejméně na 3 sekundy přidržte tlačítko NET.

NET



Funkce Wi-Fi se zapne, pokud byla vypnutá, a naopak.

Indikátory zobrazují stav nastavení následovně a soundbar se zapne.

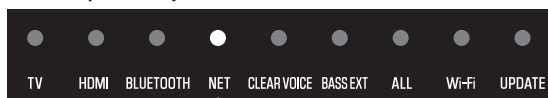

Svíť: povoleno
Nesvíť: vypnuto

POZNÁMKA

Stiskem tlačítka INFO zkontrolujete, zda je bezdrátová funkce (Wi-Fi) zapnutá, nebo vypnutá.

Související odkazy

„Zobrazení typu audio signálu a nastavení funkcí“ (str. 58)

Volba úrovně komprimace dynamického rozsahu

Komprimace dynamického rozsahu zvuku (rozsahu úrovní mezi nejslabším a nejsilnějším zvukem) usnadňuje poslech s nízkou hlasitostí. Nastavení se uplatní pouze při reprodukci signálu Dolby Digital.

Výchozí nastavení: Bez komprimace



1 Vypněte soundbar.

2 Stiskněte následující tlačítka dálkového ovladače podle úrovně komprese, kterou chcete nastavit:

Úroveň komprimace	Funkce	Tlačítka ke stisknutí (na dálkovém ovladači stiskněte tlačítka v pořadí během tří sekund)
Auto	Súžení dynamického rozsahu odpovídá typické místnosti.	[STEREO] → [VOLUME +] → [⏻ (Power)]
Komprimovaný	Dynamika je omezena nejvíce.	[STEREO] → [VOLUME -] → [⏻ (Power)]
Bez komprimace	Dynamický rozsah zvuku není omezen.	[STEREO] → [🔇 (Mute)] → [⏻ (Power)]

Komprimace dynamického rozsahu se změní.

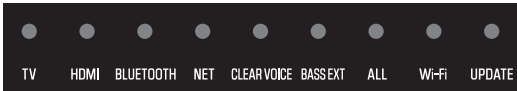
Indikátory na přední straně soundbaru zobrazují stav nastavení následovně a soundbar je zapnutý.

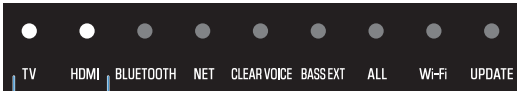
Úroveň komprimace	Indikátory soundbaru
Auto	 <p>Indikátory nesvítí</p>
Komprimovaný	 <p>Svítí</p>
Bez komprimace	 <p>Svítí</p>

POZNÁMKA

Stisknutím tlačítka INFO zobrazíte nastavení dynamického rozsahu.

Související odkazy

„Zobrazení typu audio signálu a nastavení funkcí“ (str. 58)

Aktualizace firmwaru tohoto produktu

Nový firmware přidává funkce nebo opravuje chyby. Firmware lze aktualizovat pomocí mobilní aplikace Sound Bar Controller.

VÝSTRAHA

- Během aktualizace firmwaru soundbar nepoužívejte ani neodpojujte napájecí nebo síťový kabel.
- Aktualizace firmwaru může selhat v závislosti na stavu připojení, například pokud připojení k internetu není dostatečně rychlé nebo pokud je soundbar připojen k bezdrátové síti. V takovém případě to zkuste později.
- Další informace o firmwaru naleznete na webových stránkách společnosti Yamaha.

Když je vydán nový firmware, indikátor UPDATE na soundbaru při zapnutí soundbaru bliká zeleně. Při aktualizaci firmwaru postupujte podle pokynů na obrazovce aplikace Sound Bar Controller.



Bliká zeleně

POZNÁMKA

Firmware lze aktualizovat také pomocí USB flash disku. Podrobnosti naleznete v následujícím průvodci aktualizací firmwaru: https://manual.yamaha.com/av/fwupdate/21/sr_ws/

Související odkazy

„Ovládání soundbaru pomocí mobilní aplikace (Sound Bar Controller)” (str. 60)

Nastavení formátu signálu HDMI

Pokud jsou k soundbaru připojena některá AV zařízení, není slyšet žádný zvuk, barvy obrazu nejsou normální nebo se mohou vyskytnout jiné neobvyklé podmínky.

Přepínání mezi následujícími režimy může tyto podmínky zlepšit.

Mode 1	Tento režim vyberte pro běžné použití.
Mode 2	Tento režim vyberte, pokud dojde k chybě, například k abnormálnímu videu.

Výchozí nastavení: Mode 1

- 1 Vypněte soundbar.**
- 2 Na dálkovém ovladači stiskněte a nejméně na 3 sekundy přidržte tlačítko STEREO.**

STEREO



Indikátory zobrazují stav nastavení následovně a soundbar je zapnutý.

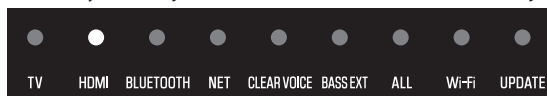

Svíí: Mode 1
Nesvíí: Mode 2

POZNÁMKA

Stiskem tlačítka INFO zkontrolujete, zda je funkce Bluetooth zapnutá, nebo vypnutá.

Související odkazy

„Zobrazení typu audio signálu a nastavení funkcí“ (str. 58)

Manuální připojení subwooferu

Pokud místo dodaného subwooferu používáte jiný (SW-X100A), připojte jej k soundbaru (SR-CUX50A) ručně.

- 1 Podržte stisknuté tlačítko SETUP na zadní straně subwooferu po dobu nejméně pěti sekund.**
- 2 Zapněte soundbar.**
- 3 Podržte tlačítko SETUP na dálkovém ovladači soundbaru stisknuté po dobu nejméně pěti sekund.**



Po navázání spojení se na zadní straně subwooferu rozsvítí indikátor CONNECT.



Pokud po provedení výše uvedeného postupu indikátor CONNECT na subwooferu nesvítí, proveďte následující kroky a poté subwoofer připojte znovu ručně.

- Přesuňte subwoofer a/nebo soundbar tak, aby byli blíže k sobě.
- Nainstalujte soundbar a subwoofer na místa, kde si vzájemně nepřekážejí kovovým nábytkem.
- Pokud se v blízkosti nachází zařízení vyzařující elektromagnetické vlny (například mikrovlnná trouba nebo bezdrátové zařízení LAN), umístěte subwoofer a soundbar dále od něj.

POZNÁMKA

- Stisknutím tlačítka INFO na dálkovém ovladači soundbaru zkontrolujte stav připojení subwooferu.
- Chcete-li ukončit připojení soundbaru a subwooferu, podržte tlačítko SETUP na zadní straně subwooferu stisknuté po dobu nejméně pěti sekund.

Související odkazy

„Zobrazení typu audio signálu a nastavení funkcí“ (str. 58)

Reset přístroje

Resetuje veškerá nastavení přístroje do továrního nastavení.

- 1 Vypněte soundbar.**
- 2 Při stisknutí tlačítka + na soundbaru stiskněte tlačítko napájení, dokud nezačnou blikat všechny indikátory.**



Veškerá nastavení soundbaru se obnoví na výchozí hodnoty.

Po dokončení resetování se na indikátorech zobrazí následující údaje a soundbar se vypne.



Bliká: reset dokončen



Bliká: Probíhá zapínání

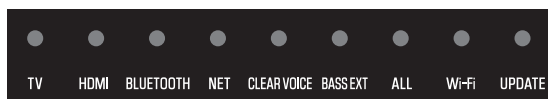

Nesvíí: Vypnuto

POZNÁMKA

Informace o spojení se subwooferem zůstanou zachovány i v případě, že dojde k resetování soundbaru.

ODSTRAŇOVÁNÍ POTÍŽÍ

Pokud se objeví potíže, zkontrolujte nejprve následující

Pokud přístroj nepracuje správně, ujistěte se o následujícím.

- Síťové příklady přístroje a všech zařízení jsou připojeny do napájených zásuvek.
- Přístroj, televizor a AV zařízení jsou zapnuté.
- Konektory všech kabelů jsou pevně připojeny ke konektorům na jednotlivých zařízeních.

Pokud se objeví potíže: Napájení nebo obecná funkce

Přístroj se náhle vypne

● **Funkce automatického vypnutí vypnula přístroj.**

Pokud je aktivní automatický přechod do pohotovostního režimu, přístroj se automaticky vypne v některé z následujících situací.

- Není provedena žádná ovládací operace po dobu 8 hodin.
- Žádný vstupní signál a žádné ovládací operace po dobu 20 minut

Zapněte soundbar znovu. Funkci automatického vypnutí přístroje je možné vypnout.

- „Povolení/vypnutí funkce automatického pohotovostního režimu“ (str. 65)

● **Ochranný obvod byl aktivován. (Indikátor TV na soundbaru bliká červeně.)**

Po ověření správnosti všech zapojení zapněte přístroj znovu. Pokud se přístroj často náhle vypíná, odpojte napájecí přívod ze zásuvky a kontaktuje nejbližšího autorizovaného prodejce nebo servisní středisko Yamaha.

Přístroj nelze zapnout

- **Ochranný obvod se aktivoval třikrát po sobě. (Indikátor TV na soundbaru bliká červeně.)**

Z důvody ochrany spotřebiče jej není možné zapnout. Odpojte napájecí přívod ze zásuvky a kontaktuje nejbližšího autorizovaného prodejce nebo servisní středisko Yamaha.

- **Soundbar se právě zapíná. (Některé indikátory na přední straně soundbaru blikají.)**

Zapnutí soundbaru po připojení do síťové zásuvky trvá přibližně jednu minutu. Před zapnutím soundbaru pomocí tlačítka  (napájení) se ujistěte, že indikátory na přední straně soundbaru jsou vypnuté a že indikátor CONNECT na zadní straně subwooferu svítí.

Přístroj není možné ovládat z panelu

● **Dětská pojistka je aktivována (ovládací prvky jsou uzamčeny).**

Vypněte dětskou pojistku (aby byly ovládací prvky odemčené).

- „Zapnutí/vypnutí dětské pojistky“ (str. 66)

Napájení je zapnuté a indikátory jsou zhasnuté (napájení se zdá vypnuté)

● **Jas indikátorů je nastaven na „Nesvítil“.**

Změňte jas.

- „Změna jasu indikátorů“ (str. 56)

Přístroj nereaguje správně

- **Interní mikroprocesor se zablokoval vinou externího elektrického přepětí (způsobeného například bleskem nebo výbojem statické elektřiny) nebo výkyvem v napájecím napětí.**

Stiskněte tlačítko napájení na soundbaru na dobu alespoň 15 sekund, aby se soundbar vypnul, a odpojte napájecí kabel subwooferu ze síťové zásuvky. Počkejte alespoň 10 sekund, poté připojte napájecí kabel subwooferu zpět a znovu zapněte soundbar.

Přístroj se zapíná sám od sebe

● V okolí se nachází zařízení Bluetooth.

Ukončete spojení Bluetooth s přístrojem.

- „Poslech hudby ze zařízení Bluetooth®“ (str. 52)

Přístroj nelze ovládat pomocí dálkového ovladače

● **Přístroj je mimo dosah ovladače.**

Ovladač používejte v účinném dosahu.

- „Popis dálkového ovladače“ (str. 17)

● **Baterie je vybitá.**

Vyměňte baterii v ovladači za novou.

- „Výměna baterie v dálkovém ovladači“ (str. 104)

● **Snímač dálkového ovládání na přístroji je vystaven přímému slunečnímu světlu nebo světlu zářivek.**

Upravte úhel osvětlení nebo přemístěte přístroj.

Přístroj nelze ovládat pomocí dálkového ovladače TV

● Funkce HDMI Control není správně nastavena.

Ujistěte se, že je nastavení provedeno podle dalšího popisu:

- Funkce HDMI Control v přístroji je povolena.
- Funkce HDMI Control je povolena také na televizoru.
- Pomocí HDMI nastavení televizoru nastavte výstup zvuku na jinou volbu než na vestavěné reproduktory televizoru.

Pokud přístroj stále nelze ovládat pomocí dálkového ovladače TV, zkontrolujte toto:

- Vypněte tento přístroj i televizor a poté je opět zapněte.
- Odpojte napájecí přívod přístroje a napájecí přívody všech připojených zařízení připojených kabelem HDMI ze síťových zásuvek. Po 30 vteřinách je opět zapojte.

Další odkazy

„Zapnutí/vypnutí funkce HDMI Control“ (str. 63)

● TV nepodporuje ovládací funkce přístroje.

Některé funkce nemusí být k dispozici, přestože váš televizor podporuje funkci HDMI Control. Pro podrobnosti viz příručku dodávanou spolu s televizorem.

Alexa při zavolání nereaguje

● Alexa není správně nakonfigurována.

Proveďte konfiguraci pomocí aplikace Sound Bar Controller.

- „Ovládání soundbaru hlasem (Amazon Alexa)“ (str. 61)

● Soundbar není připojen k síti.

Připojte soundbar k síti.

- „Síťové funkce“ (str. 38)
- „Připojení ke kabelové síti“ (str. 39)
- „Připojení k bezdrátové síti“ (str. 40)

● Příliš velký hluk.

Alexa neslyší pokyny, pokud je v okolí hlasitý hluk. Odstraňte příčinu hluku nebo mluvte hlasitěji a zřetelněji.

● Nastavení jazyka pro Alexu se liší od jazyka, kterým se na Alexu mluví.

Změňte nastavení pomocí aplikace Sound Bar Controller.

- (Nastavení) > Nastavení Amazon Alexa > Jazyk Amazon Alexa

● Mikrofony jsou vypnuté (indikátor svítí červeně).

Stisknutím tlačítka  (zapnutí/vypnutí mikrofonů) na soundbaru zapněte mikrofony. Když jsou mikrofony zapnuté, indikátor zhasne.

● Tento výrobek se používá v regionu, kde není k dispozici Alexa.

Alexa je dostupná pouze v některých regionech. Alexa nemusí být v některých zemích nebo regionech, kde se produkt používá, k dispozici.

● Na soundbaru nebyl nastaven Amazon účet.

Pro používání služby Alexa na soundbaru je vyžadován Amazon účet. Nastavte si účet Amazon v nabídce „Amazon Alexa“ v aplikaci Sound Bar Controller.

Indikátor UPDATE bliká zeleně

● **Byl vydán nový firmware.**

Aktualizujte firmware pomocí aplikace Sound Bar Controller.

- „Aktualizace firmwaru tohoto produktu“ (str. 72)

● **Je třeba aktualizovat firmware. Indikátor UPDATE rychle bliká.**

Aktualizace firmwaru je nutná z nějakého důvodu, například když se aktualizace firmwaru nezdařila. Aktualizujte firmware pomocí aplikace Sound Bar Controller.

- „Aktualizace firmwaru tohoto produktu“ (str. 72)

Pokud se objeví potíže: Audio

Žádný zvuk

● **Není zvolen požadovaný vstupní zdroj.**

Vyberte odpovídajícího vstupní zdroj.

- „Základní ovládání během reprodukce“ (str. 43)

● **Je aktivní funkce umlčení zvuku.**

Zrušte funkci vypnutí zvuku.

- „Základní ovládání během reprodukce“ (str. 43)

● **Hlasitost je příliš nízká.**

Zvyšte hlasitost.

- „Základní ovládání během reprodukce“ (str. 43)

● **Síťový přívod přístroje není správně zapojen.**

Zkontrolujte, zda je síťová zástrčka zcela zasunuta do zásuvky.

● **Vstup přístroje je propojen se vstupem zařízení.**

Propojte vstupní konektor přístroje a výstupní konektor AV zařízení. Při připojování AV zařízení k televizoru připojte výstupní konektor AV zařízení ke vstupnímu konektoru televizoru.

- „Připojení AV zařízení k soundbaru“ (str. 31)
- „Připojení AV zařízení ke vstupnímu konektoru HDMI televizoru“ (str. 33)

● **Soundbar nedokáže přehrát aktuální vstupní signály.**

Změňte nastavení digitálního audio výstupu na TV nebo AV zařízení podle typu audio signálu podporovaného přístrojem.

- „Podporovaný formát digitálního audia“ (str. 113)

● **Funkce HDMI Control je zakázána.**

Při připojení TV s podporou ARC (Audio Return Channel) k přístroji pouze kabelem HDMI povolte funkci HDMI Control.

Je-li funkce HDMI Control zakázána, je nutné pro reprodukci zvuku televizoru propojit zvukový digitální výstup televizoru se vstupem TV (digitálním optickým) přístroje digitálním optickým kabelem.

- „Zapnutí/vypnutí funkce HDMI Control“ (str. 63)
- „Připojení TV kabelem HDMI (není přiložen)“ (str. 27)

● **Cílovým výstupem zvuku televizoru pomocí funkce HDMI Control jsou vestavěné reproduktory televizoru.**

Pomocí HDMI nastavení televizoru nastavte výstup zvuku na jinou volbu než na vestavěné reproduktory televizoru.

Ze subwooferu nevychází žádný zvuk

● **Přehrávaný zdroj neobsahuje signály pro kanál subwooferu nebo signály o nízkých kmitočtech.**

Zkuste přehrát obsah obsahující signály z kanálu subwooferu, abyste zjistili, zda je ze subwooferu slyšet nějaký zvuk.

● **Hlasitost subwooferu je nastavena na příliš nízkou úroveň.**

Zvyšte hlasitost subwooferu.

- „Nastavení hlasitosti subwooferu“ (str. 49)

● **Síťový přívod není pevně zapojen do síťové zásuvky.**

Zapojte napájecí přívod subwooferu do síťové zásuvky.

● **Ochranný obvod byl aktivován. (Indikátor STANDBY na zadní straně subwooferu bliká.)**

Z důvodu ochrany spotřebiče jej není možné zapnout. Odpojte napájecí přívod ze zásuvky a kontaktuje nejbližšího autorizovaného prodejce nebo servisní středisko Yamaha.

● **Slabý bezdrátový signál. (Indikátor CONNECT na zadní straně subwooferu pomalu bliká.)**

Stav bezdrátového připojení je špatný a subwoofer nelze připojit k soundbaru. Zkuste následující.

- Umístěte subwoofer blíže k přístroji.
- Pokud je mezi soundbarem a subwooferem umístěn kovový nábytek, změňte uspořádání nebo subwoofer přemístěte.
- Pokud se v blízkosti nachází zařízení vyzařující elektromagnetické vlny (například mikrovlnná trouba nebo bezdrátové zařízení LAN), umístěte subwoofer a soundbar dále od něj.

● **Subwoofer není připojen k soundbaru. (Indikátor CONNECT na zadní straně subwooferu pomalu bliká.)**

Připojte subwoofer k soundbaru manuálně.

- „Manuální připojení subwooferu“ (str. 74)

Hlasitost se po zapnutí přístroje sníží

● **Funkce automatického nastavení hlasitosti snížila hlasitost.**

Aby se předešlo neočekávané nadměrné hlasitosti, je soundbar vybaven funkcí automatického nastavení hlasitosti. Pokud byl soundbar vypnut s nastavenou vysokou hlasitostí, při dalším zapnutí se hlasitost automaticky upraví na bezpečnou úroveň poslechu. Zvyšte hlasitost, pokud je to nutné.

- „Základní ovládání během reprodukce“ (str. 43)

Prostorový efekt není dosažen

● **Přístroj je v režimu stereofonní reprodukce.**

Zvolte prostorovou reprodukci.

- „Prostorová reprodukce“ (str. 47)

● **Hlasitost je příliš nízká.**

Zvyšte hlasitost.

- „Základní ovládání během reprodukce“ (str. 43)

● **Televizor nebo AV zařízení jsou nastaveny na výstup dvoukanálového zvuku (např. PCM).**

Změňte nastavení digitálního audio výstupu na TV nebo AV zařízení na BitStream.

● **Zvuk je přehráván také reproduktory televizoru.**

Snižte zcela hlasitost televizoru.

● **Posloucháte z místa extrémně blízko u přístroje.**

Při poslechu udržujte od soundbaru určitou vzdálenost.

● **Přehrává se zvuk ze zařízení Bluetooth nebo streamovacích služeb.**

Zdroj připojený přes vstupy BLUETOOTH nebo NET (např. streamovací služby) se přehrává stereofonně bez ohledu na nastavení režimu zvuku.

Je slyšet šum

- **Přístroj je příliš blízko ostatním digitálním nebo vysokofrekvenčním zařízením.**

Přemístěte taková zařízení do větší vzdálenosti od přístroje.

Pokud se objeví potíže: Bluetooth®

Přístroj nelze připojit k zařízení Bluetooth®

● **Bluetooth není zvoleno jako vstupní zdroj.**

Zvolte Bluetooth jako vstupní zdroj.

- „Poslech hudby ze zařízení Bluetooth®“ (str. 52)

● **Přístroj je příliš daleko od zařízení Bluetooth.**

Přemístěte zařízení Bluetooth blíže k přístroji.

● **Zařízení, které generuje elektromagnetické záření (například mikrovlnná trouba nebo rádiová zařízení), se nachází v blízkosti.**

Nepoužívejte bezdrátové funkce přístroje v blízkosti zařízení generujících elektromagnetické vlny.

● **Zařízení Bluetooth nepodporuje profil A2DP.**

Zařízení Bluetooth musí podporovat profil A2DP.

● **Profil připojení registrovaný v zařízení Bluetooth nepracuje správně.**

Smažte profil připojení tohoto přístroje v zařízení Bluetooth a pak zkuste připojit zařízení Bluetooth znovu.

● **Heslo (klíč) pro zařízení Bluetooth není „0000“.**

Použijte zařízení Bluetooth s kódem připojení „0000“.

● **Soundbar je připojen k jinému zařízení Bluetooth.**

Ukončete aktuální připojení Bluetooth a proveďte spárování s jiným zařízením.

● **Funkce Bluetooth přístroje je vypnuta.**

Povolte funkci Bluetooth.

- „Zapnutí/vypnutí funkce Bluetooth“ (str. 68)
-

Zvuk ze zařízení Bluetooth® není slyšet nebo se náhle přerušil

- **Hlasitost zařízení Bluetooth je nastavena na příliš nízkou úroveň.**

Zvyšte hlasitost připojeného zařízení.

- **Na zařízení Bluetooth není spuštěno přehrávání.**

Spusťte reprodukci na zařízení Bluetooth.

- **Cílovým zařízením zvuku v zařízení Bluetooth není tento přístroj.**

V zařízení Bluetooth vyberte tento přístroj.

- **Připojení k zařízení s technologií Bluetooth se přerušilo.**

Připojte zařízení Bluetooth znovu.

- **Přístroj je příliš daleko od zařízení Bluetooth.**

Přemístěte zařízení Bluetooth blíže k přístroji.

- **Zařízení, které generuje elektromagnetické záření (například mikrovlnná trouba nebo rádiová zařízení), se nachází v blízkosti.**

Nepoužívejte bezdrátové funkce přístroje v blízkosti zařízení generujících elektromagnetické vlny.

Pokud se objeví potíže: Síť

Síťové funkce nelze používat

- **Nedaří se získat síťové informace (např. IP adresu).**

V routeru povolte funkci serveru DHCP.

- **Snažíte se připojit ke směrovači typu IPv6.**

Soundbar nepodporuje síť IPv6. Připojte soundbar k síti IPv4.

Soundbar nelze připojit k internetu prostřednictvím bezdrátového LAN routeru (přístupového bodu)

- **Bezdrátový router (přístupový bod) je vypnutý.**

Zapněte bezdrátový router (přístupový bod).

- **Přístroj je umístěn příliš daleko od bezdrátového routeru (přístupového bodu).**

V takovém případě nainstalujte soundbar a směrovač bezdrátové sítě LAN (přístupový bod) blízko sebe.

- **Mezi soundbarem a bezdrátovým routerem (přístupovým bodem) jsou překážky.**

Nainstalujte soundbar a bezdrátový router (přístupový bod) na místo, kde mezi nimi nejsou žádné překážky.

- **Bezdrátový router (přístupový bod) je nakonfigurován na použití konkrétního bezdrátového kanálu.**

Změňte nastavení bezdrátového routeru tak, aby automaticky vybral kanál. Pokud chcete určit kanál, který se má použít, zadejte kanál 1 nebo 11.

Bezdrátovou síť nelze najít

- **Elektromagnetické vlny vyzařované ze zařízení, jako jsou mikrovlnné trouby nebo jiná bezdrátová zařízení, brání bezdrátové komunikaci.**

Vypněte tato zařízení a přemístěte přístroj blíže k bezdrátovému routeru (přístupovému bodu) sítě a dále od rušících zařízení. Nebo připojte soundbar ke směrovači (přístupovému bodu) bezdrátové sítě LAN kompatibilnímu s frekvencí 5 GHz.

- **Přístup k síti je omezen nastavením brány firewall bezdrátového routeru (přístupového bodu).**

Zkontrolujte nastavení firewallu v bezdrátovém routeru (přístupovém bodu).

Zvuk nelze přehrávat pomocí AirPlay

- **Přehrává se zvukový soubor, který soundbar nepodporuje.**

Přehrajte soubor na zařízení kompatibilním s AirPlay a zkontrolujte, zda jej lze přehrát. Pokud jej nelze přehrát, je možné, že formát souboru není podporován nebo je soubor poškozen.

Soundbar není na zařízení kompatibilním s AirPlay rozpoznán

- **Soundbar a zařízení kompatibilní s AirPlay jsou připojeny k různým SSID.**

Připojte soundbar a zařízení kompatibilní s AirPlay ke stejnému SSID (zkuste je připojit k primárnímu SSID).

Nelze přehrávat streamovací služby

- **Vybraná streamovací služba není momentálně dostupná.**

Zkuste streamovací službu přehrát později.

- **Přístup do sítě je omezen způsobem konfigurace brány firewall na směrovači nebo jiném síťovém zařízení.**

Zkontrolujte, jak je v síťovém zařízení nakonfigurována brána firewall. Streamovací služby lze také přehrávat pouze prostřednictvím portu určeného jednotlivými službami. Číslo portu se liší v závislosti na streamovací službě.

- **Tento produkt se používá v regionu, kde nejsou streamovací služby dostupné.**

Streamovací služby jsou dostupné pouze v určitých regionech. Streamovací služby nemusí být v některých zemích nebo regionech, kde se produkt používá, dostupné.

Nelze aktualizovat firmware přes síť

● **Stav síťového připojení je špatný.**

Zkuste firmware aktualizovat později nebo proveďte aktualizaci pomocí jednotky USB flash. Podrobnosti o aktualizaci firmwaru pomocí jednotky USB flash naleznete v následujícím návodu k aktualizaci firmwaru:

https://manual.yamaha.com/av/fwupdate/21/sr_ws/

Pokud se objeví potíže: Aplikace

Aplikace nerozpozná přístroj

● **Aplikace nepodporuje tento přístroj.**

Tento přístroj podporuje pouze aplikaci Sound Bar Controller. Aplikace Sound Bar Controller, Home Theater Controller ani MusicCast Controller nelze použít.

● **Soundbar a smartphone nejsou připojeny ke stejné síti.**

Zkontrolujte síťová připojení a nastavení routeru a poté připojte přístroj a mobilní zařízení do stejné sítě.

● **Smartphone není bezdrátově (přes Wi-Fi) připojen k bezdrátovému směrovači LAN.**

Připojte smartphone bezdrátově (přes Wi-Fi) k bezdrátovému směrovači LAN.

● **Používá se směrovač, který podporuje více SSID.**

Funkce rozdělení sítě bezdrátového směrovače LAN může zabránit přístupu ke zvukovému panelu. Připojte soundbar a smartphone k síti se stejným SSID. Zkuste se nejprve připojit k primárnímu SSID.

● **Bezdrátová funkce (Wi-Fi) je vypnutá.**

Zapněte bezdrátovou funkci (Wi-Fi).

- „Zapnutí/vypnutí bezdrátové funkce (Wi-Fi)“ (str. 69)

Jak snížit spotřebu v pohotovostním režimu

Nastavení změňte takto:

- HDMI Control: Vypnuto
- Network Standby: Vypnuto

Další odkazy

- „Zapnutí/vypnutí funkce HDMI Control“ (str. 63)
- „Zapnutí/vypnutí funkce Network Standby“ (str. 67)

Výměna baterie v dálkovém ovladači

Upozornění pro baterii ovladače

Před výměnou baterie v dálkovém ovladači si přečtěte následující upozornění. Dbejte na dodržování následujících opatření.



VAROVÁNÍ

- Dálkový ovladač přiložený u tohoto přístroje obsahuje knoflíkovou baterii. Baterii nejezte a nepolykejte. Nové i použité baterie udržujte mimo dosah dětí. Pokud není prostor pro baterii bezpečně uzavřen, udržujte ovladač mimo dosah dětí. Pokud dojde ke spojení knoflíkové baterie, může způsobit těžké chemické popáleniny a rozpustit tkáň uvnitř těla za méně než 2 hodiny a může vést ke smrti. Pokud máte podezření, že došlo k požití baterie nebo k jejímu vniknutí do těla jiným způsobem, okamžitě vyhledejte lékařskou pomoc.
- Baterie nevhazujte do ohně. Baterie nevystavujte vysokým teplotám, přímému slunci ani ohni. Nepokoušejte se nabíjet baterii instalovanou v dálkovém ovladači. Došlo by k vytečení nebo výbuchu baterie, zranění či požáru.
- Baterie nerozebírejte. Pokud baterie vyteče, varujte se styku s elektrolytem. Pokud dojde k podráždění kůže nebo očí, hrozí popálení a oslepnutí. Pokud došlo ke kontaktu očí, sliznic nebo kůže s elektrolytem baterie, omyjte jej proudem vody a vyhledejte lékaře.



UPOZORNĚNÍ

- Nepřipojujte jinou, než doporučenou baterii. Použití jiné baterie může vést k poškození, požáru a popálení nebo vytečení baterie s poleptáním kůže.
- Baterii vždy vkládejte ve správné polaritě podle označení +/- . Otočení baterie může způsobit výbuch, požár nebo vytečení baterie a následné poleptání.
- Pokud se baterie vybije nebo nebudete přístroj delší dobu používat, vyjměte baterii a zlikvidujte ji nebo uložte zvlášť, aby nedošlo k poškození ovladače.
- Baterii neukládejte do kapes, batohů ani tašek a neskladujte je spolu s vodivými předměty. Došlo by k vytečení nebo výbuchu baterie, zranění či požáru.
- Před uložením nebo likvidací izolujte kontakty baterie lepicí páskou nebo jiným vhodným způsobem. Pohození mezi jiné baterie nebo kovové předměty může vést k vytečení nebo výbuchu baterie, zranění či požáru.

Výměna baterie v dálkovém ovladači

- Před výměnou baterie v dálkovém ovladači si přečtěte následující upozornění.
 - „Upozornění pro baterii ovladače“ (str. 103)

Dojde-li k vybití baterie, není možné přístroj nadále ovládat dálkovým ovladačem. Vyměňte baterii v ovladači za novou.

- 1** Zatímco držíte stisknutou část s nápisem PUSH na zadní straně dálkového ovladače, posuňte kryt ve směru šipky a sejměte jej.

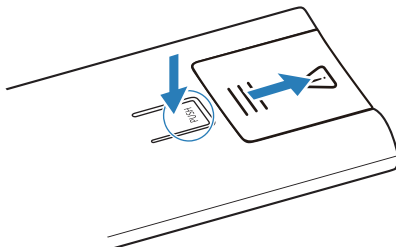

- 2** Vložte předmět, například kuličkové pero s jemným hrotem, způsobem znázorněným šipkou a vyjměte baterii.

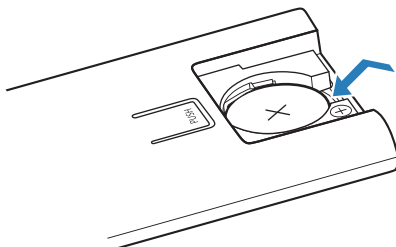

3 Vložte novou baterii a zasuňte kryt zpět na místo ve směru šipky.

Lithiová baterie (CR2025 ×1)

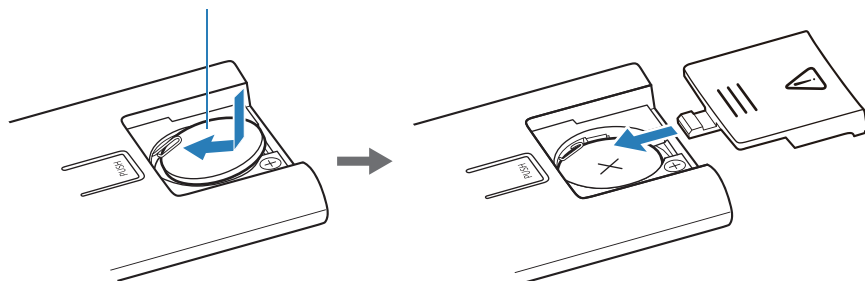

Reset přístroje

Přístroj můžete resetovat takto.

■ Nucené vypnutí přístroje

Stiskněte tlačítko napájení na soundbaru na dobu alespoň 15 sekund.

Odpojte napájecí kabel subwooferu od síťové zásuvky. Počkejte alespoň 10 sekund a poté jej znovu zapojte.

■ Inicializace přístroje

Po prostudování následujícího vysvětlení můžete resetovat veškerá nastavení přístroje do továrního nastavení.

„Reset přístroje“ (str. 75)

SPECIFIKACE

Technické údaje o produktu

Zde jsou uvedeny technické parametry produktu.

■ Soundbar

Sekce zesilovače

Maximální jmenovitý výstupní výkon

- Přední L/P 30 W × 2 kanály
- Výškové L/P 30 W × 2 kanály
- Subwoofer 30 W × 2

Reproduktorová sekce

Přední L/P

- Typ Uzavřená ozvučnice (magneticky nestíněný)
- Měníč 4,6 × 6,6 cm (1- 3/ 4 × 2- 5/8") kuželový × 2
- Frekvenční charakteristika 220 Hz až 22 kHz
- Impedance 6 Ω

Výškové L/P

- Typ Uzavřená ozvučnice (magneticky nestíněný)
- Měníč 5,2 cm (2") kuželový × 2
- Frekvenční charakteristika 220 Hz až 22 kHz
- Impedance 6 Ω

Subwoofer

- Typ Uzavřená ozvučnice (magneticky nestíněný)
- Měníč 7,5 cm (3") kuželový × 2
- Frekvenční charakteristika 100 Hz až 220 Hz
- Impedance 6 Ω × 2

Vstupní konektory

Digitální (optický) 1 (TV)

HDMI 1 (HDMI IN)

Výstupní konektory

HDMI	1 (HDMI OUT/TV (eARC))
------	------------------------

Ostatní konektory

USB	1 (UPDATE ONLY)
Síť (100BASE-TX/10BASE-T)	1 (NETWORK)

Bluetooth

Funkce	Funkce přijímače (sink) (zdroj pro přístroj)
Verze Bluetooth	Ver 5.0
Podporované profily	A2DP
Podporované kodeky	Funkce přijímače (sink): SBC, MPEG-4 AAC
Třída Bluetooth	Bluetooth Class 2
Dosah (na viditelnost)	Cca 10 m

[Modely pro Velkou Británii a Evropu]

- Nosný kmitočet 2402 MHz až 2482 MHz
- Maximální výstupní výkon (EIRP) 8,8 dBm (7,6 mW)

Bezdrátová LAN

- Normy bezdrátové LAN IEEE 802.11 a/b/g/n/ac*
* Pouze pásmo 20 MHz
- Pásmo rádiových frekvencí 2,4 GHz/5 GHz
- Dostupný způsob zabezpečení WPA, WPA2, WPA3

[Modely pro Velkou Británii a Evropu]

- Nosný kmitočet: Maximální výstupní výkon (EIRP)
 - 2,4 GHz pásmo 2402 MHz až 2482 MHz (20 MHz): 19,2 dBm (83,2 mW)
5150 MHz až 5725 MHz (20 MHz): 20,9 dBm (123 mW)
 - 5 GHz pásmo 5725 MHz až 5850 MHz (20 MHz): 14,0 dBm (25,1 mW)

Síťové funkce

Podporované kodeky	WAV (pouze PCM)/FLAC/AIFF/Ogg Vorbis: až 192 kHz ALAC: až 96 kHz MP3/WMA/MPEG-4 AAC/Ogg Opus: až 48 kHz
--------------------	---

Komunikace mezi soundbarem a subwooferem

[Modely pro Velkou Británii a Evropu]

- Nosný kmitočet 5775 MHz až 5875 MHz
- Maximální výstupní výkon (EIRP) 13,8 dBm (24,0 mW)

Obecné

Napájení

- Modely pro USA, Kanadu, Brazílii, Tchaj-wan a Mexiko AC 100 až 120 V, 50/60 Hz
- Modely pro Evropu, Velkou Británii a ostatní země AC 100 až 240 V, 50/60 Hz

Příkon

36 W (jmenovitý)

Příkon v pohotovostním režimu

- [Modely pro USA, Kanadu, Brazílii, Tchaj-wan a Mexiko]
 - HDMI Control/Network Standby: Vypnuto 0,5 W
 - HDMI Control/Network Standby: Zapnuto 2,0 W
- [Modely pro Evropu, Velkou Británii a ostatní země]
 - HDMI Control/Network Standby: Vypnuto 0,5 W
 - HDMI Control/Network Standby: Zapnuto 2,0 W

Rozměry (Š × V × H)

- Při instalaci soundbaru před TV apod. 1015 × 63 × 112 mm
- Při upevnění soundbaru na stěnu, s podložkami 1015 × 63 × 120 mm

Hmotnost

3,9 kg

■ Subwoofer**Sekce zesilovače**

Maximální jmenovitý výstupní výkon

100 W

Reproduktorová sekce

Typ Bass reflex (magneticky nestíněný)

Měnič 16 cm (6-1/4") kuželový × 1

Frekvenční charakteristika 35 Hz až 100 Hz

Impedance 3 Ω

Komunikace mezi soundbarem a subwooferem

Pásmo rádiových frekvencí	5 GHz
[Modely pro Velkou Británii a Evropu]	
• Nosný kmitočet	5775 MHz až 5875 MHz
• Maximální výstupní výkon (EIRP)	13,8 dBm (24,0 mW)
Dosah spojení	Přibližně 10 m (bez překážek)

Obecné

Napájení	
• Modely pro USA, Kanadu, Brazílii, Tchaj-wan a Mexiko	AC 100 až 120 V, 50/60 Hz
• Modely pro Evropu, Velkou Británii a ostatní země	AC 100 až 240 V, 50/60 Hz
Příkon	18 W
Spotřeba energie v pohotovostním režimu (režim Network Standby)	
• [Modely pro USA, Kanadu, Brazílii, Tchaj-wan a Mexiko]	2,0 W
• [Modely pro Evropu, Velkou Británii a ostatní země]	2,0 W
Rozměry (Š × V × H)	187 × 407 × 409 mm
Hmotnost	9,4 kg

POZNÁMKA

Obsah tohoto návodu odpovídá posledním technickým údajům v době zveřejnění. Novou verzi návodu můžete stáhnout ze stránek Yamaha.

Podporované formáty video/audio signálu HDMI

Tento produkt podporuje následující video/audio signály HDMI.

Zvukové signály (vstupní zvukové signály konektoru HDMI IN a konektoru HDMI OUT/TV (eARC))

Následující zvukové signály lze přehrávat na tomto přístroji, pokud jsou přivedeny z výstupního konektoru HDMI AV zařízení do konektoru HDMI IN na soundbaru a ze vstupního konektoru HDMI kompatibilního s eARC na televizoru do konektoru HDMI OUT/TV (eARC) na soundbaru:

Audio formáty	Podrobnosti
2 kanálové lineární PCM	2 kanály, 32 / 44,1 / 48 / 88,2 / 96 / 176,4 / 192 kHz, 16 / 20 / 24 bitů
Vícekanálové lineární PCM	8 kanály, 32 / 44,1 / 48 / 88,2 / 96 / 176,4 / 192 kHz, 16 / 20 / 24 bitů
Bitstream	Dolby Digital / Dolby Digital EX / Dolby Digital Plus / Dolby TrueHD / Dolby Atmos

Video signály

Podporovány jsou následující video signály.

- Deep Color
- x.v.Color
- 3D video signály
- Video signály s vysokým dynamickým rozsahem (HDR)
 - HDR10
 - HLG
 - Dolby Vision

Podporována jsou následující rozlišení.

- VGA
- 480i / 60 Hz
- 480p / 60 Hz
- 576i / 50 Hz
- 576p / 50 Hz
- 720p / 60 Hz, 50 Hz
- 1080i / 60 Hz, 50 Hz
- 1080p / 60 Hz, 50 Hz, 24 Hz
- 4 K / 60 Hz, 50 Hz, 30 Hz, 25 Hz, 24 Hz

Standard ochrany autorských práv

Kompatibilní s HDCP 2.3

POZNÁMKA

- Podrobnosti o připojení k soundbaru naleznete také v návodu k použití dodaném s AV zařízením.
- Při přehrávání zvuku z DVD chráněného proti kopírování nemusí být v závislosti na použitém přehrávači DVD vyveden obrazový a/ nebo zvukový signál.
- Soundbar nepodporuje televizory nebo projektory vybavené konektory HDMI nebo DVI, které nejsou kompatibilní s HDCP. Zda je zařízení HDMI nebo DVI kompatibilní s HDCP, zjistíte v návodu k použití dodaném se zařízením HDMI nebo DVI.
- Chcete-li dekodovat zvukové signály Bitstream, změňte nastavení AV zařízení tak, aby AV zařízení přímo vysílalo signály Bitstream. Další informace naleznete v návodu k použití dodaném s AV zařízením.
- Rozlišení, ve kterém jsou videosignály přenášeny, se liší v závislosti na specifikacích připojeného televizoru.
- Obsah tohoto návodu odpovídá posledním technickým údajům v době zveřejnění. Nejnovější verzi návodu si můžete stáhnout ze stránek Yamaha.

Podporované formáty digitálního audia

Přístroj podporuje následující digitální zvukové signály.

Vstupní zvukové signály konektoru HDMI OUT/TV (eARC)

Následující digitální zvukové signály lze přehrávat na tomto výrobku, pokud jsou vstupovány ze vstupního konektoru HDMI kompatibilního s ARC na televizoru do konektoru HDMI OUT/TV (eARC) na soundbaru:

Audio formáty	Podrobnosti
2 kanálové lineární PCM	2 kanály, 32 / 44,1 / 48 / 88,2 / 96 / 176,4 / 192 kHz, 16 / 20 / 24 bitů
Bitstream	Dolby Digital / Dolby Digital EX / Dolby Digital Plus / Dolby Atmos

Vstupní zvukové signály konektoru TV

Následující digitální zvukové signály lze přehrávat na tomto výrobku, pokud jsou vstupovány z konektoru digitálního optického výstupu na televizoru do konektoru TV na soundbaru:

Audio formáty	Podrobnosti
2 kanálové lineární PCM	2 kanály, 32 / 44,1 / 48 / 88,2 / 96 kHz, 16 / 20 / 24 bitů
Bitstream	Dolby Digital / Dolby Digital EX

POZNÁMKA

Obsah tohoto návodu odpovídá posledním technickým údajům v době zveřejnění. Nejnovější verzi návodu si můžete stáhnout ze stránek Yamaha.

Význam indikátorů

Indikátory tohoto přístroje (soundbaru) zobrazují informace primárně těmito způsoby:

■ Indikátory soundbaru

POZNÁMKA

Tento průvodce zobrazuje svítící stav indikátoru následovně:



Nesvíbí



Svíčí



Bliká

Vypnuté napájení

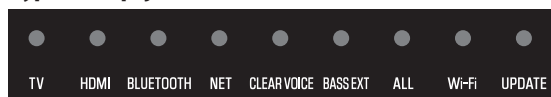

Normální provozní režim

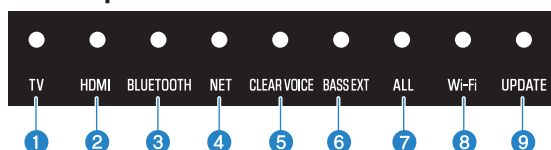

- 1 TV**
 Svítí bíle: Reprodukce zvuku z TV
- 2 HDMI**
 Svítí bíle: Přehrávání zvuku z konektoru HDMI IN
- 3 BLUETOOTH**
 Svítí modře: Spojení Bluetooth ustaveno
 Bliká bíle: Čeká se na spojení se zařízením Bluetooth
- 4 NET**
 Svítí bíle: Přehrávání zvuku ze sítě
- 5 CLEAR VOICE**
 Svítí bíle: Funkce Clear Voice je zapnutá
 Zhasnutý: Funkce Clear Voice je vypnutá

6 BASS EXT

Svítlí bíle: Funkce Bass Extension je zapnutá

Zhasnutý: Funkce Bass Extension je vypnutá

7 ALL

Svítlí bíle: Režim ALL je zapnutý

Zhasnutý: Režim ALL je vypnutý

8 Wi-Fi

Svítlí bíle: Wi-Fi připojena

Bliká bíle: navazování připojení Wi-Fi

Zhasnutý: Wi-Fi odpojena

9 UPDATE

Bliká zeleně: Aktualizace firmware je k dispozici

Zhasnutý: Žádný nový firmware

Umlčeno



Neplatná operace



Došlo k chybě

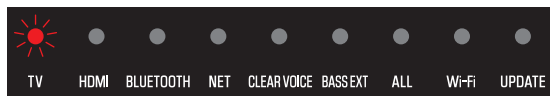

Bliká červeně

Zobrazení typu audio signálu a nastavení

Bezprostředně po stisknutí tlačítka INFO na dálkovém ovladači se na indikátorech soundbaru na tři sekundy zobrazí následující informace o typu zvukového signálu a nastavení funkcí.

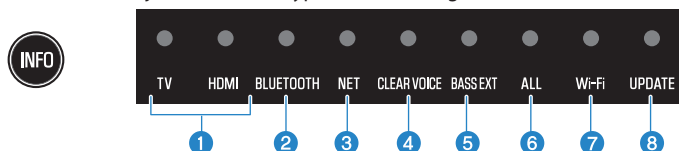

1 **Typ audio signálu**

TV svítí bíle, HDMI je zhasnutý: Dolby Audio (Dolby Digital/Dolby Digital Plus/Dolby TrueHD)

TV svítí červeně, HDMI je zhasnutý: Dolby Atmos

TV svítí bíle, HDMI svítí bíle: AAC

TV zhasnutý, HDMI svítí bíle: Další typy zvukových signálů

2 **Úroveň komprese dynamického rozsahu**

Svítlí modře: Auto

Svítlí bíle: Komprimovaný

Zhasnutý: Bez komprimace

3 **Stav funkce Bluetooth**

Svítlí bíle: zapnuto

Nesvítlí: vypnuto

4 **Stav funkce HDMI Control**

Svítlí bíle: zapnuto

Nesvítlí: vypnuto

5 **Stav připojení Wi-Fi**

Svítlí bíle: zapnuto

Nesvítlí: vypnuto

6 **Připojení subwooferu**

Svítlí bíle: připojeno

Nesvítlí: nepřipojeno

7 **Připojení prostorového reproduktoru (levého)**

Svítlí bíle: připojeno

Nesvítlí: nepřipojeno

8 **Připojení prostorového reproduktoru (pravého)**

Svítlí bíle: připojeno

Nesvítlí: nepřipojeno

Pokud je zaregistrován pouze jeden bezdrátový reproduktor, svítí po připojení indikátor Wi-Fi bíle a indikátor UPDATE zeleně. Pokud není bezdrátový reproduktor připojen, indikátory Wi-Fi ani UPDATE nesvítlí.

POZNÁMKA

- Pokud je jas indikátorů nastaven na „Vypnuto“, indikátory svítí pouze během ovládání.
- Podrobnosti o chování indikátorů během ovládání naleznete v popisu jednotlivých nastavení.

Další odkazy

- „Základní ovládání během reprodukce“ (str. 43)
- „Nastavení zvuku podle požadavků“ (str. 45)
- „Změna jasu indikátorů“ (str. 56)
- „Pokud se objeví potíže: Napájení nebo obecná funkce“ (str. 77)

■ Informace zobrazované indikátory subwooferu

POZNÁMKA

Tento průvodce zobrazuje svítící stav indikátoru následovně:



Nesvíí



Svíí



Bliká

Při zapnutí z vypnutého stavu



Připojení k soundbaru

Pomalou bliká: hledání

Rychle bliká: navázání spojení se soundbarem

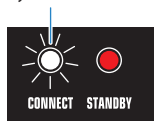

Vypnuté napájení (pohotovostní režim)

Připojení k soundbaru je navázáno



Vypnuté napájení



Zapnuté napájení

Připojení k soundbaru bylo ukončeno

Pomalou bliká: hledání



Zapnuté napájení

Byl aktivován ochranný obvod



PŘÍLOHA

Ochranné známky

V této příručce jsou použity následující ochranné známky.

COMPATIBLE WITH



Dolby, Dolby Vision, Dolby Atmos a symbol dvojitého D jsou známky společnosti Dolby Laboratories Licensing Corporation.

Vyrobeno v licenci Dolby Laboratories.

Důvěrné nepublikované práce. Copyright © 2012- 2022 Dolby Laboratories. Veškerá práva vyhrazena.



HIGH-DEFINITION MULTIMEDIA INTERFACE

Výrazy HDMI, HDMI High-Definition Multimedia Interface, HDMI Trade Dress a loga HDMI jsou ochranné známky nebo registrované ochranné známky společnosti HDMI Licensing Administrator, Inc.



Značka a logo Bluetooth® jsou registrovanou ochrannou známkou společnosti Bluetooth SIG, Inc. a jakékoliv použití společností Yamaha Corporation je na základě licence. Jakékoli další ochranné známky a obchodní názvy jsou majetkem příslušných vlastníků.



Amazon, Alexa, Amazon Music, Kindle a všechna související loga jsou ochrannými známkami společnosti Amazon.com, Inc. nebo jejich přidružených společností.



Logo Wi-Fi CERTIFIED™ je certifikační známkou Wi-Fi Alliance®.

Wi-Fi, Wi-Fi CERTIFIED a WPA2 jsou registrovanými ochrannými známkami Wi-Fi Alliance®.

x.v.Color™

„x.v.Color“ je ochranná známka společnosti Sony Corporation.



K ovládání tohoto reproduktoru s podporou AirPlay 2 je vyžadován systém iOS 11.4 nebo novější.

Použití odznaku Works with Apple znamená, že příslušenství bylo navrženo tak, aby pracovalo specificky s technologií uvedenou v odznaku a bylo certifikováno vývojářem pro splnění výkonnostních norem společnosti Apple.

Apple, AirPlay, Apple TV, Apple Watch, iPad, iPad Air, iPad Pro, iPhone, Lightning a iTunes jsou ochranné známky společnosti Apple Inc. registrované v USA a dalších zemích a regionech.

App Store

App Store je servisní známkou společnosti Apple Inc., registrovanou v USA a dalších zemích.

Android / Google Play

Android a Google Play jsou ochrannými známkami společnosti Google LLC.

GPL/LGPL

Tento produkt používá v některých vrstvách open-source software GPL/LGPL. Máte právo obstarat si, kopírovat, upravovat a redistribuovat pouze tento open-source zdrojový kód. Pro informace o GPL/LGPL open source software, jak jej získat a o GPL/LGPL licenci viz webové stránky společnosti Yamaha Corporation (https://manual.yamaha.com/av/cm/sla/21/sr_ws/).

Seznam zákaznických středisek

Jestliže potíže trvají a uvedená řešení nepomáhají, obraťte se na uvedenou zákaznickou podporu.

Pro zákazníky v Japonsku

- obraťte se na obchod, kde jste tento produkt zakoupili, nebo na středisko podpory produktu uvedené v „Průvodci rychlým startem“, který je součástí tohoto produktu.

Zákazníci mimo Japonsko

- obraťte se na nejbližšího autorizovaného prodejce nebo servisní středisko Yamaha: <https://manual.yamaha.com/av/support/>

Oficiální web společnosti Yamaha
<https://www.yamaha.com/>

Yamaha Downloads
<https://download.yamaha.com/>

Český web společnosti Yamaha
<https://www.yamaha-hifi.cz>

© 2023 Yamaha Corporation

Zveřejněno 05/2023 NV-A0

Autorizovaný distributor:

K + B Progres, a. s., U Expertu 91, 250 69 Klíčany, Czech Republic

AV21-0015