



Návod k obsluze

Bezdrátová TWS sluchátka

TW-E7B

Autorizovaný distributor:

K + B Progres, a. s., U Expertu 91, 250 69 Klíčany, Czech Republic



Obsah

Bezpečnostní pokyny	i
Všeobecné bezpečnostní pokyny k použití	i
Úvod	4
O tomto návodu	4
Upozornění týkající se manipulace s výrobkem	5
Hlavní přednosti produktu	6
Názvy příslušenství a dílů	8
Nabíjení a napájení	10
Nabíjení sluchátek	10
Nabíjení nabíjecího pouzdra	12
Zapnutí přístroje	14
Vypnutí napájení	15
Zbývající energie baterie	16
Připojení Bluetooth®	17
První párování	17
Párování s dalším zařízením	20
Připojení k již spárovanému zařízení	22
Nošení sluchátek	23
Nasazení sluchátek	23
Výměna nástavců do uší	24
Provoz (přehrávání hudby a telefonní hovory)	25
Přehrávání hudby	25
Reprodukce zvuku přizpůsobená okolí	27
Telefonování	29
Spuštění hlasového asistenta	30

Doprovodná aplikace	31
O aplikaci Headphone Control	31
Nastavení aplikace.....	32
Řešení potíží	35
Nejprve si přečtěte.....	35
Nelze se připojit.....	36
Sluchátka nelze zapnout	37
Sluchátka nelze nabít.....	38
Sluchátka nepřehrávají hudbu / nefungují	39
Není slyšet žádný zvuk.....	40
Zvuk je slyšet pouze z jednoho sluchátka.....	41
Kvalita zvuku je špatná / sluchátka zní zvláštně	42
Zvuk je zkreslený, se šumem či přerušovaný.....	43
Používání pouze jednoho sluchátka	44
Obnovení továrního nastavení	45
Aktualizace firmwaru	47
Seznam zákaznických středisek	48
Příloha	49
Seznam operací.....	49
Význam kontrolky a zvukové zprávy.....	51
Technické údaje	53
Ochranné známky.....	55

Bezpečnostní pokyny

Všeobecné bezpečnostní pokyny k použití

Přečtěte si pečlivě tato upozornění, než sluchátka začnete používat.

Body, které je třeba dodržet

Následující pokyny si pečlivě přečtěte a dbejte jich, při neuposlechnutí hrozí zranění osob a škody na majetku.

Po přečtení máte tento dokument k dispozici pro všechny, kteří tento výrobek používají.

- Pro kontrolu nebo opravu se obraťte na jedno z následujících zákaznických center.
 - Prodejce, u něhož jste přístroj zakoupili
 - Prodejce Yamaha
- Tento přístroj je určen pro všeobecné použití v domácnosti. Nepoužívejte jej na místech ani k účelům, které vyžadují vysokou spolehlivost, na nichž závisí lidské životy či majetek.
- Yamaha nepřijímá jakoukoli odpovědnost za případné škody způsobené nesprávným použitím přístroje nebo v důsledku jeho neautorizovaných úprav.



VAROVÁNÍ

Tyto pokyny upozorňují na rizika smrtelných zranění osob.

Manipulace

- Nenoste sluchátka při řízení dopravního prostředku nebo jízdě na kole. Tento výrobek také nepoužívejte, pokud potřebujete slyšet, co se děje kolem vás, například na železničním přejezdu nebo na staveništi. Omezená schopnost vnímat okolní zvuky zvyšuje riziko nehody.

Pokud zpozorujete neobvyklý jev

- Objeví-li se následující jevy v souvislosti s přístrojem, okamžitě přístroj přestaňte používat.
 - Z přístroje se line zápach, kouř nebo vydává neobvyklé zvuky.
 - Do výrobku se dostanou cizí tělesa nebo voda
 - Neobvyklé množství tepla z výrobku
 - Praskliny nebo poškození výrobku
- Další používání výrobku v nezměněném stavu může mít za následek popáleniny, zranění, vznícení, výbuch, únik kapaliny, úraz elektrickým proudem nebo poruchu. Nechte výrobek okamžitě zkontrolovat nebo opravit.

Nabíjení

- Chcete-li nabít nabíjecí pouzdro, připojte jej k portu

USB běžně dostupného napájecího adaptéru USB (5 V DC, výstup min. 0,5 A). Nesprávné připojení může způsobit požár, výbuch, únik kapaliny, úraz elektrickým proudem nebo poruchu. Podrobnosti o nabíjení naleznete v uživatelské příručce.

- Nabíjejte tento výrobek v uvedeném rozsahu nabíjecích teplot. Nabíjení při teplotě mimo tento rozsah může způsobit požár, výbuch, únik kapaliny, úraz elektrickým proudem nebo poruchu.
- K nabíjení sluchátek použijte přiložené nabíjecí pouzdro. Použití jiné nabíječky než dodaného nabíjecího pouzdra může způsobit požár, výbuch, únik kapaliny, úraz elektrickým proudem nebo poruchu.
- Nepoužívejte dodaný USB kabel pro napájení jiných přístrojů. K nabíjení tohoto výrobku používejte pouze dodaný napájecí kabel USB. Nedodržení tohoto pokynu může způsobit požár nebo poruchu přístroje.
- Během používání nebo nabíjení nezakrývejte výrobek příkrývkami, oblečením ani podobnými materiály. To může způsobit přehřátí nebo vznícení.
- Nikdy nenabíjejte tento výrobek, pokud je mokrá. To může způsobit požár, výbuch, únik kapaliny, úraz elektrickým proudem nebo poruchu.

Použití baterie

- Baterie nevhazujte do ohně nebo horké trouby, ani je mechanicky nedrťte nebo nerozezávejte. To může způsobit výbuch.
- Nenechávejte baterie na místě s extrémně vysokou okolní teplotou. To může vést k výbuchu nebo k úniku hořlavé kapaliny nebo plynu.
- Nevystavujte baterie extrémně nízkému tlaku vzduchu. To může mít za následek výbuch nebo únik hořlavé kapaliny nebo plynu.

Nerozebírat

- Tento přístroj nerozebírejte ani neupravujte. Nedodržení tohoto pokynu může způsobit požár, úraz elektrickým proudem nebo poruchu přístroje.

Kapaliny

- Pokud jde o nabíjecí pouzdro a přiložený napájecí kabel USB: Nepoužívejte ve vlhkých prostorách, jako jsou koupelny nebo vnější prostředí. Výrobky také nenamáčejte potem, dešťovou nebo mořskou vodou. Nabíjecí pouzdro a přiložený napájecí kabel USB nejsou vodotěsné. Kapaliny, jako je voda nebo cizí látky, které se dostanou do těchto výrobků, mohou

Bezpečnostní pokyny > Všeobecné bezpečnostní pokyny k použití

způsobit požár, výbuch, únik vody, úraz elektrickým proudem nebo poruchu. Při nabíjení dbejte na to, aby sluchátka nebyla mokrá. Pokud jsou mokrá, otřete je měkkým suchým hadříkem.

- S nabíjecím pouzdem nemanipulujte mokřýma rukama. Nedodržení tohoto pokynu může způsobit požár, výbuch, únik kapaliny, úraz elektrickým proudem nebo poruchu.

Nebezpečí požárů

- V blízkosti tohoto výrobku nepoužívejte otevřený oheň. Nedodržení tohoto pokynu může způsobit požár, výbuch, únik kapaliny, úraz elektrickým proudem nebo poruchu.

Manipulace

- Příklad: Přístroj nenechte spadnout a nevystavujte jej nárazům.

Bezdrátová konektivita

- Nepoužívejte tento výrobek v oblastech, kde je používání rádiových vln omezeno, například v blízkosti lékařských přístrojů. V opačném případě mohou rádiové vlny vyzařované tímto výrobkem ovlivnit provoz zdravotnických elektrických zařízení. Při používání tohoto výrobku v letadle se řiďte pokyny posádky.
- Zařízení nepoužívejte v těsné blízkosti (15 cm) osob s implantovaným kardiostimulátorem nebo defibrilátorem. V opačném případě mohou rádiové vlny vysílané tímto výrobkem ovlivnit činnost kardiostimulátoru nebo defibrilátoru.



UPOZORNĚNÍ

Tyto pokyny upozorňují na rizika zranění osob.

Upozornění na riziko ztráty sluchu

- Nevystavujte se dlouhodobě vysoké hlasitosti zvuku. V opačném případě může dojít ke ztrátě sluchu. Vyvarujte se poslechu více než 40 hodin týdně při hlasitosti 80 dB (A) nebo více než pět hodin týdně při hlasitosti 89 dB (A). Pokud se u vás vyskytne jakákoli porucha sluchu, poraďte se s lékařem.
- Před připojením konektoru sluchátek snižte hlasitost přehrávače na minimum. Pokud tak neučiníte, může dojít ke ztrátě sluchu nebo poškození zařízení.



Manipulace

- Malé části udržujte mimo dosah malých dětí. Děti je mohou náhodně požívat.
- Nenoste sluchátka bez náušníků. Nepoužívejte poškozená sluchátka. Hrozí zranění.
- Pokud vám sluchátka dráždí pokožku, přestaňte je používat. V opačném případě může dojít k zánětu nebo vyrážce.

- Pevně připevněte sluchátka a nástavce ke sluchátkům. V opačném případě může dojít k odpojení sluchátek nebo nástavců a jejich uvíznutí v uších, což může způsobit zranění nebo onemocnění.
- Pevně připevněte nástavce ke sluchátkům. V opačném případě se mohou nástavce vysunout a zůstat v uších, což může vést ke zranění.

UPOZORNĚNÍ

Následující pokyny varují před nefunkčností či poškozením přístroje a ztrátou dat.

- Neinstalujte přístroj na místě vystaveném:
 - Přímému slunečnímu záření
 - Extrémním teplotám
 - Přílišné prašnostiHrozí poškození přístroje nebo zranění.
- Pro čištění jednotlivých částí používejte suchý a měkký hadřík. Používání chemikálií, jako je benzín, ředidlo, čisticí prostředky nebo chemické čisticí tkaniny, může způsobit změnu barvy nebo deformaci přístroje.
- Nepokládejte sluchátka do blízkosti hodin, magnetických karet a dalších předmětů, které by mohly být ovlivněny magnetickým polem přístroje. Mohlo by dojít k poškození dat na těchto zařízeních.
- Dodržujte prosím následující pokyny:
 - Na tlačítka, spínače, konektory apod. nepoužívejte nepřiměřenou sílu.
 - Za připojený napájecí kabel USB netahejte. Nedodržení těchto bodů může vést k poškození výrobku.
- Nedělejte nic, co by mohlo poškodit dodaný napájecí kabel USB.
 - Neumísťujte jej do blízkosti zdrojů tepla.
 - Neohýbejte ho nadměrně ani do něj nijak nezasaďte.
 - Zabraňte jeho poškrábání.
 - Neumísťujte na něj těžké předměty.Použití napájecího kabelu s poškozenou izolací, přes kterou lze vidět vodiče, může způsobit úraz elektrickým proudem nebo požár.

Informace

- Vodotěsnost těla sluchátek je v souladu s normou IPX5. IPX5 znamená, že výrobek bude fungovat, i když na něj bude z jakéhokoli směru přímo dopadat voda. Zatímco tato norma zaručuje tento výkon při použití sladké vody nebo vody z vodovodu při pokojové teplotě, nezaručuje stejný výkon při použití teplé vody nebo mořské vody. Kromě toho se záruka nevztahuje na poruchy způsobené vniknutím vody v důsledku nesprávné manipulace, a to ani

během záruční doby. Druhá číslice IPX označuje „ochranu proti vniknutí kapaliny“ podle JIS C 0920 (harmonizovaná norma IEC 60529), „Stupně ochrany poskytované kryty (kód IP)“.

- Vyvarujte se hlasitého poslechu na veřejných místech. Zvuk unikající ze sluchátek může být pro vaše okolí obtěžující.

Upozornění týkající se používání

- Informace o vyměnitelných dílech, jako jsou ušní nástavce, získáte u prodejce Yamaha.
- V geografických oblastech s velmi suchým vzduchem můžete pocítit zvonění v uších. Nejedná se o poruchu sluchátek, ale o působení statické elektriny na vaše tělo nebo připojené zařízení.

Dobíjecí baterie

- Toto zařízení obsahuje lithium-iontovou baterii.
 - Baterie byste měli dobít alespoň jednou za šest měsíců, abyste zajistili jejich funkčnost. Pokud se baterie delší dobu nepoužívají, je možné, že nepůjdou nabít.
 - Baterii nelze dobít při jiné než uvedené teplotě. Baterii dobíjete v určeném teplotním rozsahu.
 - Dobíjecí baterie mají omezenou životnost a jejich kapacita se snižuje v závislosti na způsobu skladování, prostředí, četnosti používání a plynutí času.
 - Baterii nelze vyjmout.
 - Lithium-iontové baterie lze recyklovat. Po použití můžete baterii recyklovat, ale nikdy se ji nepokoušejte vyjmout sami. Zařízení nechte zkontrolovat kvalifikovaným servisním pracovníkem společnosti Yamaha. Pokud ve vaší oblasti není k dispozici servis Yamaha, zlikvidujte jej řádně podle příslušných zákonů o životním prostředí a pravidel pro likvidaci ve vaší oblasti.

Všechny názvy společností, produktů a další podobné výčty v této dokumentaci jsou registrovanými ochrannými známkami nebo ochrannými známkami příslušných společností.

CZ ZJEDNODUŠENÉ EU PROHLÁŠENÍ O SHODĚ

Společnost Yamaha Music Europe GmbH tímto prohlašuje, že rádiové zařízení typu [TW-E7B] je v souladu se směrnicí 2014/53/EU. Úplné znění EU prohlášení o shodě je k dispozici na této internetové adrese: <https://europe.yamaha.com/en/support/compliance/doc.html>

Autorizovaný distributor:

K + B Progres, a. s., U Expertu 91, 250 69 Klíčany, Czech Republic

Bluetooth

Nosný kmitočet:

2401 MHz až 2481 MHz

Maximální výstupní výkon (EIRP): 10 dBm

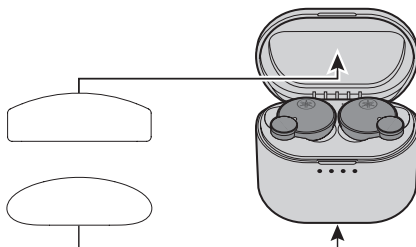

Informace na štítku

Název modelu (číslo dílu), požadavky na napájení atd. pro tento výrobek jsou vytištěny na místě znázorněném na obrázku.

Úvod

O tomto návodu

Tato uživatelská příručka je určena uživatelům tohoto výrobku a vysvětluje, jak výrobek připojit a používat.

- Bezpečnostní opatření a další záležitosti v této příručce jsou rozděleny následovně.



VAROVÁNÍ

Text za tímto symbolem představuje „*riziko vážného zranění nebo smrti*“.



UPOZORNĚNÍ

Text za tímto symbolem představuje „*riziko poranění*“.

- **UPOZORNĚNÍ:**

Opatření, která je zapotřebí dodržovat, abyste předešli poruchám, ztrátě dat a poškození životního prostředí.

- **POZNÁMKA:**

Označuje poznámky k pokynům, omezení funkcí a další užitečné informace.

- Všechny ilustrace a obrazovky zobrazené v této příručce slouží jako vysvětlivky.
- Všechny názvy společností, produktů a další podobné výčty v této dokumentaci jsou registrovanými ochrannými známkami nebo ochrannými známkami příslušných společností.

Upozornění týkající se manipulace s výrobkem

Přečtěte si „Bezpečnostní brožuru“, která je součástí tohoto výrobku, a dbejte zvýšené opatrnosti v následujících bodech.

Vodotěsnost

Vodotěsnost tohoto výrobku je uvedena níže. Na poruchy výrobku způsobené vniknutím vody v důsledku nesprávného zacházení se záruka nevztahuje.

• Sluchátka

- Vodotěsnost těla těchto sluchátek odpovídá normě IPX5. Sluchátka jsou chráněna před přímými proudy vody ze všech směrů. (Nástavec sluchátek: kromě zvukovodu)
- Vodotěsnost tohoto výrobku není neomezená a může se pravidelným používáním zhoršit.

• Nabíjecí pouzdro

Nabíjecí pouzdro a přiložený napájecí kabel USB nejsou vodotěsné. Abyste předešli úrazu elektrickým proudem nebo poruše výrobku, dbejte zvýšené opatrnosti.

- Nevystavujte tento výrobek působení kapalin, jako je pot, dešťová nebo mořská voda.
- Před vložením sluchátek zpět do nabíjecího pouzdra je důkladně otřete od potu, dešťové a mořské vody nebo jiných tekutin, které se na ně dostanou.

O stupni krytí IPX

- IPX označuje „ochranu proti vniknutí kapaliny“ výrobku, jak je uvedeno v JIS C 0920 (harmonizovaná norma IEC 60529), „Stupeň ochrany krytem (kód IP)“.
- Jedná se o ustanovení, která zaručují funkčnost výrobku ve sladké nebo kohoutkové vodě při pokojové teplotě. To však nezaručuje stejný výkon v teplé vodě, mořské vodě apod.

O výkonu nabíjení

Tento výrobek obsahuje lithium-iontové baterie ve sluchátkách i v nabíjecím pouzdře. Lithium-iontové baterie jsou spotřební materiál. Abyste prodloužili životnost baterie na co nejdelší dobu, dbejte zvýšené opatrnosti při následujících činnostech.

- Pokud výrobek delší dobu nepoužíváte, může dobíjení baterií trvat déle.
- Při dlouhodobém skladování nabíjete výrobek přibližně jednou za šest měsíců, abyste zabránili jeho nadměrnému vybití.
- Pokud je doba nabíjení baterie příliš krátká, je možné, že dosáhla konce své životnosti. Obratě se na prodejce nebo servisní středisko Yamaha.

Hlavní přednosti produktu

Tento produkt je sada bezdrátových sluchátek, která se připojují k zařízením Bluetooth, jako je přenosný hudební přehrávač nebo chytrý telefon.

Reprodukce ze zařízení Bluetooth ve vysokém rozlišení

Tento produkt podporuje Qualcomm® aptX™ Adaptive a kodeky SBC a AAC.

Qualcomm® aptX™ Adaptive je zvukový kodek, který nabízí vysokou kvalitu i vysoký výkon připojení v reakci na přerušení zvukového signálu.

Podpora zrcadlení Qualcomm TrueWireless™ Mirroring

Tento výrobek je vybaven technologií, která umožňuje připojit levá i pravá sluchátka současně k chytrému telefonu, hudebnímu přehrávači nebo jinému zařízení a zajistit zvuk s vysokým rozlišením. Sluchátka automaticky přepínají mezi primárním a sekundárním zařízením a zajišťují stabilní připojení.

REŽIM PROPUSTNOSTI

Tato funkce usnadňuje poslech okolních zvuků, například hlášení v hromadné dopravě, zvuků projíždějících aut apod.

- „Reprodukce zvuku přizpůsobená okolí“ (str. 27)

ADVANCED ANC

Tato funkce analyzuje přehrávaný zvuk i okolní hluk, který omezuje při zachování vysoké kvality užitečného signálu. Snížení vlivu okolního hluku, např. dopravních prostředků, vám umožňuje ponoření do hudby bez nutnosti zvyšování hlasitosti.

- „Reprodukce zvuku přizpůsobená okolí“ (str. 27)

LISTENING CARE -Advanced

Výrobek je vybaven funkcí LISTENING CARE -Advanced, která poskytuje vysokou kvalitu zvuku i při nízkých hlasitostech. Funkce je založena na vyrovnání charakteristiky lidského sluchu, která při nízkých hlasitostech potlačuje nízké a vysoké kmitočty; přitom se bere ohled i na vliv okolního prostředí. Funkce tak vyvažuje zvuk pro optimální poslechový zážitek přizpůsobený hlasitosti. Úpravou zvuku do přirozené snadno poslouchatelné podoby funkce dále omezuje zatížení sluchu vyššími úrovněmi.

LISTENING OPTIMIZER

Funkce analyzuje zvuk v reálném čase a přizpůsobuje jeho kvalitu nasazení sluchátek do uší a jejich tvaru.

GAMING MODE

Povolení této funkce pomáhá zlepšit latenci při sledování videa nebo hraní hry, která je ovlivněna zpožděním nebo prodlevou.

Detekce nošení

Po vyjmutí jednoho ze sluchátek se aktivuje vestavěný snímač, který automaticky pozastaví přehrávání. Po opětovném nasazení sluchátek se přehrávání automaticky spustí znova. Tato funkce tak umožňuje snadno ovládat přehrávání na připojeném Bluetooth zařízení, jako je přenosný hudební přehrávač nebo smartphone.

- „Přehrávání hudby“ (str. 25)

Google Fast Pair – funkce rychlého párování

Sluchátka je možné rychle spárovat se smartphonem vybaveným systémem Android™. Funkce rychlého párování podporují zařízení se systémem Android OS 6.0, případně vybavená Google Play 11.7 nebo novějším.

- „První párování“ (str. 17)

Podpora funkcí telefonu

Výrobek umožňuje telefonní hovory a spuštění hlasového asistenta po jeho připojení k výrobku.

Aplikace pro telefon: Headphone Control

Pomocí aplikace Headphone Control můžete nakonfigurovat podrobné nastavení sluchátek.

Můžete zapínat/vypínat funkce AMBIENT SOUND, ADVANCED ANC, LISTENING CARE -Advanced, LISTENING OPTIMIZER, GAMING MODE, Detekce nošení a další nastavení.

POZNÁMKA

- Režim propustnosti AMBIENT SOUND sice usnadňuje poslech okolních zvuků, ale nezaručuje, že uslyšíte vše. Pokud jste zvýšili hlasitost zvuku nebo v určitých situacích, nemusíte slyšet okolní zvuky.
- Při používání herního režimu GAMING MODE se může měnit latence videa/audia nebo se může zhoršovat kvalita zvuku a stabilita připojení v závislosti na prostředí, ve kterém produkt používáte, a na způsobu nošení.

Další odkazy

- „První párování“ (str. 17)
- „Přehrávání hudby“ (str. 25)
- „Reprodukce zvuku přizpůsobená okolí“ (str. 27)
- „Spuštění hlasového asistenta“ (str. 30)
- „O aplikaci Headphone Control“ (str. 31)
- „Nastavení aplikace“ (str. 32)

Názvy příslušenství a dílů

Ujistěte se, že jste s výrobkem obdrželi všechno příslušenství.

Sluchátka

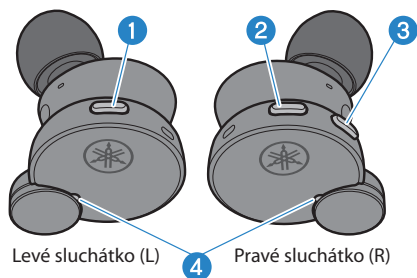

- 1 Funkční tlačítko
- 2 + (plus)
- 3 - (mínus)
- 4 Indikátor

Nabíjecí pouzdro

Čelní strana

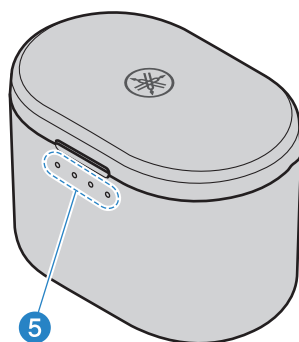

Zadní strana

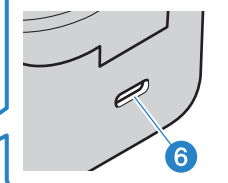

- 5 Indikátory nabíjení
- 6 Nabíjecí konektor

Napájecí kabel USB (20 cm; typ A–C)

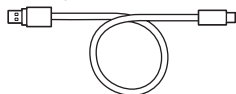

Nástavce do uší (XS, S, M, L, XL; po jedné sadě)

Poznámka: Nástavce velikosti M jsou již nasazeny na sluchátkách.

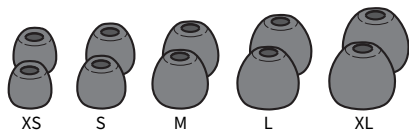

Průvodce rychlým startem

Bezpečnostní brožura

POZNÁMKA

- Sluchátka jsou uložena v nabíjecím pouzdře.
- Sluchátka mají vestavěný mikrofon.
- Nabíjecí pouzdro obsahuje baterii pro nabíjení sluchátek.

Nabíjení a napájení

Nabíjení sluchátek

Před použitím sluchátka nabijte vložením do nabíjecího pouzdra.



UPOZORNĚNÍ

- Nabíjecí pouzdro není vodotěsné. Před vložením sluchátek zpět do nabíjecího pouzdra je důkladně otřete od potu, dešťové a mořské vody nebo jiných tekutin, které se na ně dostanou.

Před prvním použitím

- Před prvním použitím vyjměte sluchátka z nabíjecího pouzdra a odlepte izolační fólie, které se nacházejí na každém z nich.

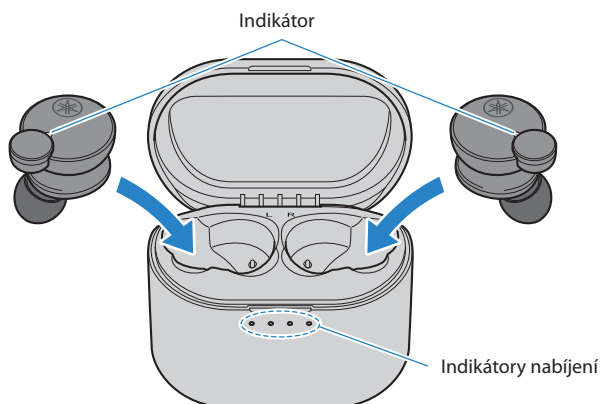
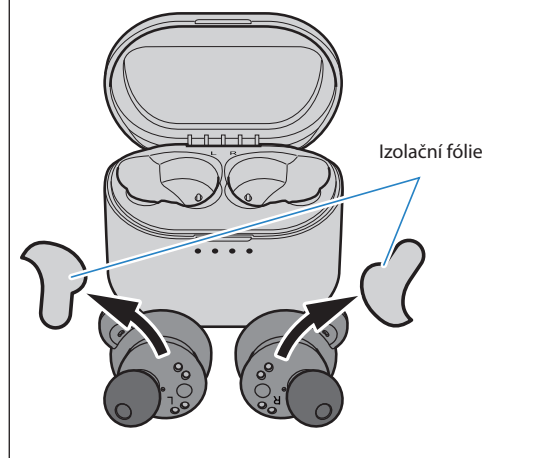

1 Otevřete víko nabíjecího pouzdra.

2 Vložte sluchátka do nabíjecího pouzdra.

Indikátory sluchátek během nabíjení svítí červeně a po dokončení nabíjení zhasnou.

Nabíjení trvá přibližně 2 hodiny.



UPOZORNĚNÍ

- Při nabíjení sluchátek dbejte na okolní teplotu.
- Doporučená teplota nabíjení: 10–35 °C
- Pokud okolní teplota překročí doporučenou teplotu nabíjení, může se stát, že se sluchátka přestanou nabíjet. Jakmile se okolní teplota vrátí na doporučené teploty pro nabíjení, sluchátka se začnou automaticky znovu nabíjet.

POZNÁMKA

- Jakmile sluchátka vložíte do nabíjecího pouzdra, ukazatele na nabíjecím pouzdře budou po dobu pěti sekund zobrazovat zbývající kapacitu baterie (kromě případů, kdy se nabíjecí pouzdro stále nabíjí).
- Během dobíjení nelze sluchátka připojit přes Bluetooth ani je používat k přehrávání.

Další odkazy

„Příloha“ (str. 49)

Nabíjení nabíjecího pouzdra

Chcete-li nabíjet nabíjecí pouzdro, připojte k němu příložený napájecí adaptér USB.



UPOZORNĚNÍ

- Nabíjecí pouzdro není vodotěsné. Nevystavujte tento výrobek působení kapalin, jako je pot, dešťová nebo mořská voda.
- Používejte vždy napájecí kabel USB dodaný s výrobkem.
- Při použití napájecího adaptéru USB se ujistěte, že je komerčně dostupný adaptér kompatibilní s výstupem 5 V DC (alespoň 0,5 A).
- Při nabíjení výrobku na území Číny je nutné použít napáječ USB se schválením CCC.
- Doporučená teplota nabíjení: 10–35 °C

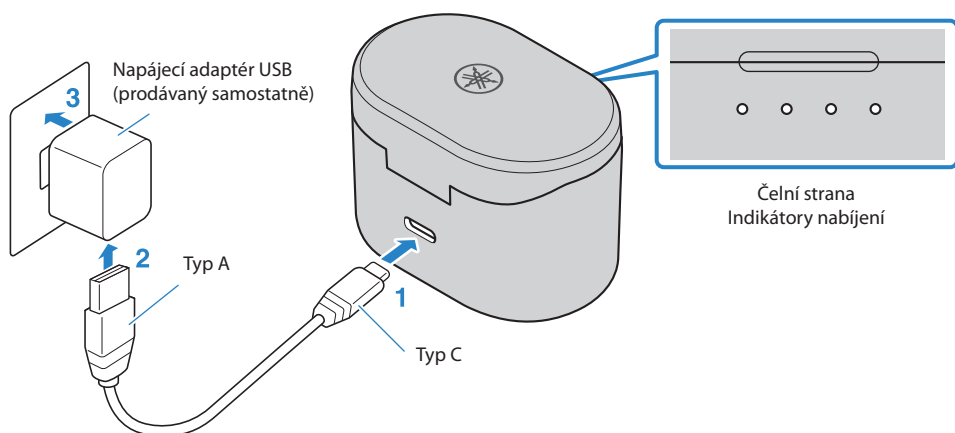

- 1 Zapojte napájecí kabel USB (konektor typu C) do nabíjecího pouzdra.**
- 2 Zapojte napájecí kabel USB (konektor typu A) do napájecího adaptéru USB.**
- 3 Zapojte napájecí adaptér do elektrické zásuvky.**

Nabíjení bude zahájeno. Nabíjení trvá přibližně 3 hodiny.

Během nabíjení pouzdra budou indikátory kapacity baterie svítit podle schéma níže.

Indikátor zbývající kapacity baterie	Indikátor
100%	
75–100 %	
50–75 %	
25–50 %	
0–25 %	



POZNÁMKA

- Sluchátka můžete nabíjet i během nabíjení nabíjecího pouzdra.
- Jako zdroj napájení můžete pro nabíjení využít USB port počítače.
- Jakmile sluchátka vložíte do nabíjecího pouzdra, ukazatele na nabíjecím pouzdře budou po dobu pěti sekund zobrazovat zbývající kapacitu baterie (kromě případů, kdy se nabíjecí pouzdro stále nabíjí).

Zapnutí přístroje

Po vyjmutí sluchátek z nabíjecího pouzdra se sluchátka zapnou.

1 Vyměňte sluchátka z nabíjecího pouzdra.

Indikátory se rozsvítí podle obrázku a napájení se zapne.

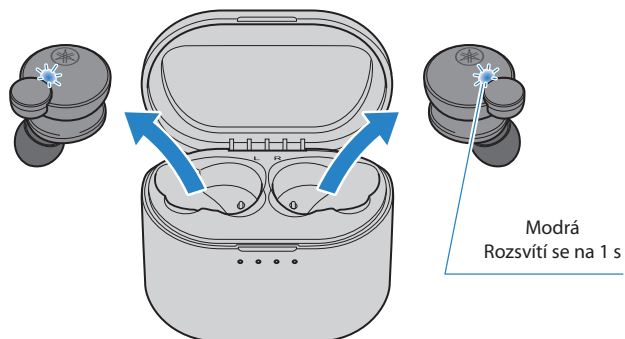

POZNÁMKA

Pokud je baterie sluchátek vybitá, indikátor na daném sluchátku při zapnutí třikrát červeně zabliká. V takovém případě vložte sluchátka do nabíjecího pouzdra a nechte je nabít.

Další odkazy

„Zbývající kapacita baterie“ (str. 16)

Vypnutí napájení

Po vložení sluchátek zpět do nabíjecího pouzdra se sluchátka vypnou.

1 Vložte sluchátka do nabíjecího pouzdra.

Sluchátka se vypnou a přejdou do režimu nabíjení.

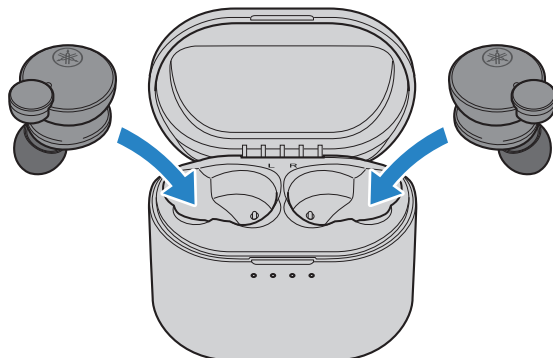

POZNÁMKA

Pokud chcete sluchátka vypnout, aniž byste je museli vracet do nabíjecího pouzdra, podržte stisknuté funkční tlačítko na levém sluchátku (L) a tlačítko + (plus) na pravém sluchátku (R), dokud se indikátory nerozsvítí červeně. Ve sluchátkách uslyšíte zvukovou zprávu „Power Off“.

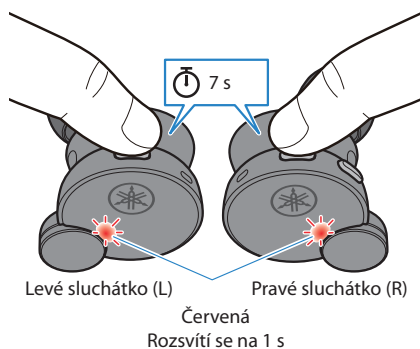

Zbývající energie baterie

Po zapnutí sluchátek zazní zvuková zpráva, která informuje o zbývajícím stavu baterie.

• **Zvukové zprávy:**

- Battery High: baterie je nabitá
- Battery Medium: zbývá dostatek energie
- Battery Low: zbývá jen málo energie

POZNÁMKA

Zbývající kapacitu baterie v nabíjecím pouzdře můžete zkontrolovat v následujících okamžicích.

- Při nabíjení nabíjecího pouzdra
- Hned po vložení sluchátek do nabíjecího pouzdra (kromě případů, kdy se nabíjí samotné nabíjecí pouzdro)
- Hned po otevření/zavření nabíjecího pouzdra

Další odkazy

„Nabíjení nabíjecího pouzdra“ (str. 12)

Připojení Bluetooth®

První párování

Při prvním připojení tohoto výrobku k zařízení Bluetooth (např. chytrému telefonu) provedte spárování (registraci) tohoto výrobku s daným zařízením podle níže uvedených kroků.

POZNÁMKA

Tento produkt můžete snadno spárovat se smartphonem se systémem Android pomocí funkce Google Fast Pair (popsáno později).

1 Vyměte sluchátka z nabíjecího pouzdra.

Sluchátka se zapnou a obě sluchátka se automaticky připojí. Jedno ze sluchátek bude primárním sluchátkem a jeho indikátor se rozsvítí, jak je znázorněno na obrázku níže, když sluchátka přejdou do pohotovostního režimu párování. Ve sluchátku se ozve zvuková zpráva „Pairing“. Primárním sluchátkem může být buď levé nebo pravé sluchátko.

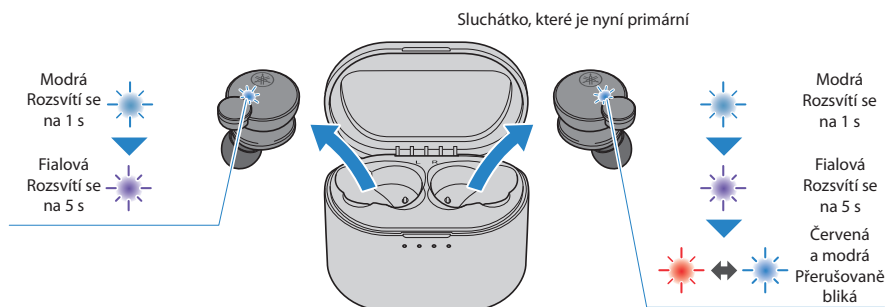

POZNÁMKA

Po vyjmutí sluchátek z nabíjecího pouzdra mohou indikátory chvíli blikat modře.

2 Zapněte Bluetooth na zařízení Bluetooth.

Zobrazí se seznam zařízení Bluetooth, která se mohou připojit.

3 Ze seznamu vyberte tato sluchátka.

Vyberte položku s názvem „Yamaha...“, nikoli „LE-Yamaha...“.

Je-li vyžadováno heslo, zadejte „0000“.

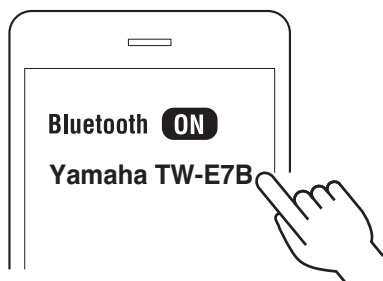

Po připojení se rozsvítí indikátor na primárním sluchátku, jak je znázorněno níže. Ve sluchátku se ozve zvuková zpráva „Pairing Successful“ a následně „Connected“.

Sluchátko, které je nyní primární

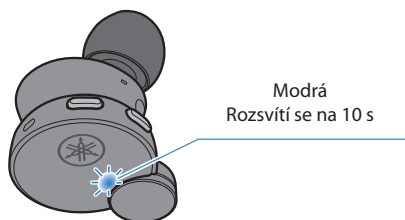

POZNÁMKA

- Párovací pohotovostní režim se u tohoto výrobku automaticky ukončí přibližně po dvou minutách. Pro opětovné spárování nebo v případě neúspěšného připojení vložte sluchátka zpět do nabíjecího pouzdra a začněte znovu od kroku 1.
- Pokud se sluchátka (levé i pravé) automaticky nepřipojí, vložte je zpět do nabíjecího pouzdra a znovu je vyjměte.

Připojení pomocí funkce Google Fast Pair.



Sluchátka je možné rychle spárovat se smartphonem vybaveným systémem Android.

Funkce rychlého párování podporují zařízení se systémem Android OS 6.0, případně vybavená Google Play 11.7 nebo novějším.

1 Zapněte na svém Android zařízení Bluetooth.

2 Vyměte obě sluchátka z nabíjecího pouzdra a přibližte je k Android zařízení.

Na zařízení se zobrazí notifikace.

3 Klepněte na otevřenou notifikaci.

Sluchátka se poté automaticky spárují a připojí k Android zařízení.

Indikátor na primárním sluchátku se na 10 sekund rozsvítí modře a ze sluchátek uslyšíte zvukové zprávy „Pairing Successful“ a „Connected“.

POZNÁMKA

Chcete-li používat funkci Google Fast Pair, je nutné mít k dispozici účet Google a připojení k internetu.

Další odkazy

- „Párování s dalším zařízením“ (str. 20)
- „Připojení k již spárovanému zařízení“ (str. 22)
- „O aplikaci Headphone Control“ (str. 31)
- „Používání pouze jednoho sluchátka“ (str. 44)

Párování s dalším zařízením

Chcete-li spárovat sluchátka s jiným zařízením Bluetooth nebo se pokusit o opětovné spárování se stejným zařízením, postupujte podle následujících kroků.

Mějte na paměti, že tento produkt nelze připojit k více než jednomu zařízení Bluetooth současně. Pokud jsou sluchátka již připojena k jinému zařízení Bluetooth, odpojte je a poté postupujte podle následujících kroků.

1 Když jsou sluchátka zapnutá, podržte stisknuté funkční tlačítko na levém sluchátku (L) a tlačítko + (plus) na pravém sluchátku (R) po dobu přibližně tří sekund.

Jedno ze sluchátek (L) nebo (R) bude primárním sluchátkem a jeho indikátor bude střídavě blikat červeně a modře, zatímco uslyšíte zprávu „Pairing“. To znamená, že sluchátka jsou v pohotovostním režimu párování.

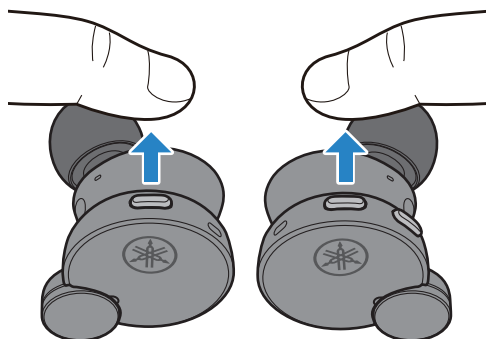
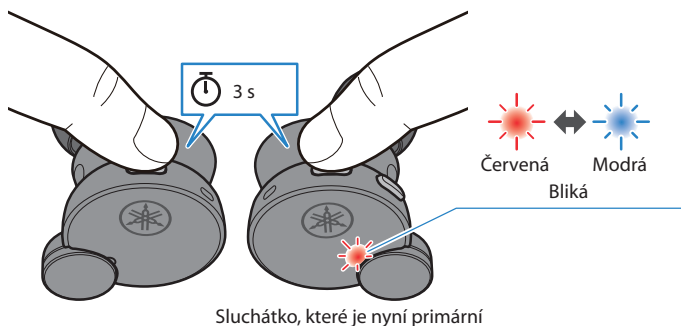

2 Zapněte Bluetooth na zařízení Bluetooth.

Zobrazí se seznam zařízení Bluetooth, která se mohou připojit.

3 Ze seznamu vyberte tato sluchátka.

Vyberte položku s názvem „Yamaha...“, nikoli „LE-Yamaha...“.

Je-li vyžadováno heslo, zadejte „0000“.

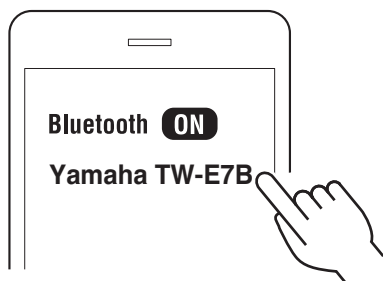

V případě úspěšného připojení uslyšíte na červeně a modře blikajícím sluchátku zvukové zprávy „Pairing Successful“ a „Connected“. Indikátor se chová podle obrázku.

Sluchátko, které je nyní primární

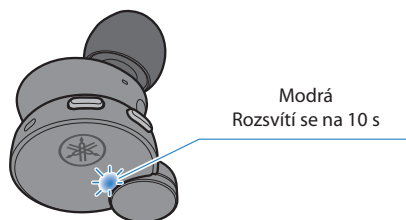

Obě sluchátka se automaticky připojí a jsou připravena k použití.

POZNÁMKA

- Párovací pohotovostní režim se u tohoto výrobku automaticky ukončí přibližně po dvou minutách. Pokud chcete spárovat další zařízení, vraťte se ke kroku 1.
- Pokud se sluchátka (levé i pravé) automaticky nepřipojí, vložte je zpět do nabíjecího pouzdra a znovu je vyjměte.
- Tento produkt je možné spárovat až se šesti zařízeními Bluetooth. Pokud spárujete zařízení nad maximální počet, informace o zařízeních, které jste spárovali poprvé (nejstarší zařízení), budou vymazány.
- Tento produkt nepodporuje funkci multi-point (připojení k více zařízením současně).

Další odkazy

- „První párování“ (str. 17)
- „Připojení k již spárovanému zařízení“ (str. 22)
- „O aplikaci Headphone Control“ (str. 31)
- „Používání pouze jednoho sluchátka“ (str. 44)

Připojení k již spárovanému zařízení

Zde naleznete návod, jak se připojit k zařízení Bluetooth, se kterým byl tento produkt již spárován.

1 Zapněte Bluetooth na zařízení Bluetooth.

2 Vyměňte sluchátka z nabíjecího pouzdra.

Sluchátka se zapnou a obě sluchátka se automaticky připojí k poslednímu zařízení Bluetooth, ke kterému byla připojena. Po připojení se rozsvítí indikátor, jak je znázorněno níže.

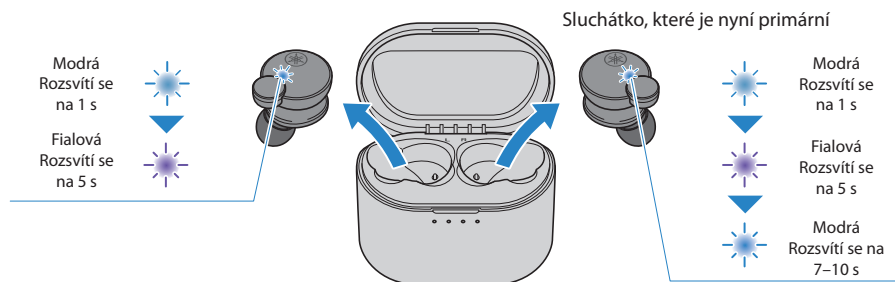

Po úspěšném připojení se ve sluchátkách ozve zvuková zpráva „Connected“.

Pokud se sluchátka automaticky nepřipojí k zařízení Bluetooth, čekají na připojení nebo jsou v pohotovostním režimu párování. Připojte sluchátka k zařízení Bluetooth.

POZNÁMKA

- Podle zbývajících energie baterie bude jedno ze sluchátek (L nebo R) při připojení primárním sluchátkem.
- Pokud se sluchátka (levé i pravé) automaticky nepřipojí, vložte je zpět do nabíjecího pouzdra a znovu je vyměňte.
- Tento produkt nepodporuje funkci multi-point (připojení k více zařízením současně).

Další odkazy

- „První párování“ (str. 17)
- „Párování s dalším zařízením“ (str. 20)
- „Používání pouze jednoho sluchátka“ (str. 44)

Nošení sluchátek

Nasazení sluchátek

Zkontrolujte označení na sluchátkách pro strany L (levá) a R (pravá), abyste se ujistili, že je nosíte ve správném uchu. Po nasazení sluchátek jimi pomalu otáčejte tak, aby dobře seděla v uších.

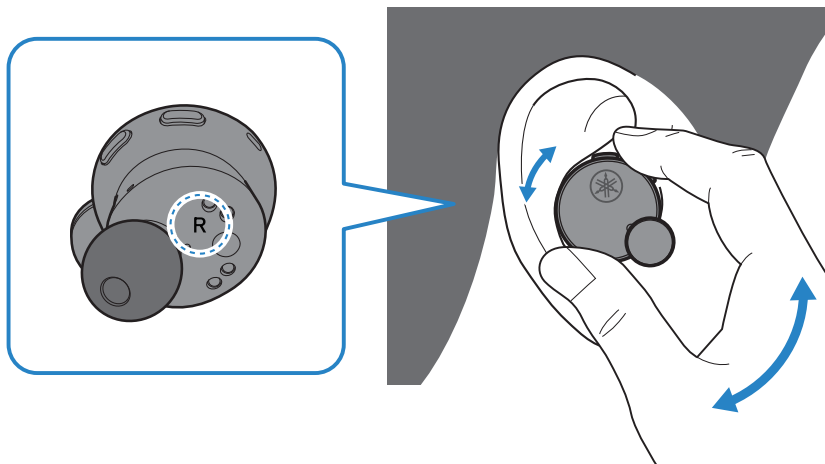

UPOZORNĚNÍ

- Po nasazení sluchátek na uši je násilím netlačte ani s nimi nehýbejte. Mohlo by dojít k poškození uší.
- Pokud sluchátka stále nedoléhají dobře do uší, zkuste vyměnit nástavce.
- Jelikož se jedná o sluchátka určená pro vsunutí do zvukovodu, můžete po čase a v závislosti na usazení pociťovat únavu nebo mírný tlak. Pokud po přímém kontaktu s tímto produktem zaznamenáte jakékoli kožní problémy, okamžitě přestaňte tento produkt používat. Pokud se potíže nezlepší, poradte se s lékařem.

Další odkazy

„Výměna nástavců do uší“ (str. 24)

Výměna nástavců do uší

Pokud používáte různé nástavce do uší, vyberte si velikost, která odpovídá vašim uším. Při nasazování sluchátek používejte nástavce do uší, které při zastaveném přehrávání co nejvíce odruší okolní zvuky.

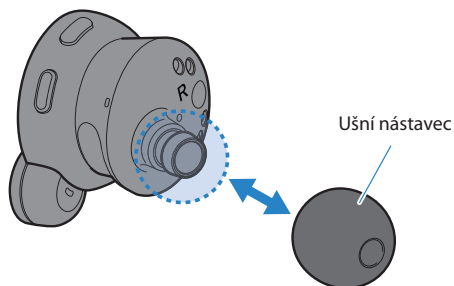

POZNÁMKA

Součástí balení je 5 velikostí nástavců do uší. Sluchátka se dodávají s nasazenými nástavci velikosti M.



UPOZORNĚNÍ

- Nepoužívejte poškozené nástavce do uší ani nenoste sluchátka bez nástavců do uší. Mohlo by dojít k poškození uší.
- Pevně nasadte nástavce do uší. V opačném případě může dojít k jejich uvolnění uvnitř uší, což může vést ke zranění. Pokud se ušní nástavec v uchu uvolní, vyhledejte lékaře.
- Po vyjmutí uchovávejte nástavce do uší mimo dosah dětí, aby nedošlo k jejich náhodnému spolknutí.

Provoz (přehrávání hudby a telefonní hovory)

Přehrávání hudby

Sluchátka můžete během přehrávání ovládat pomocí funkčních tlačítek takto.

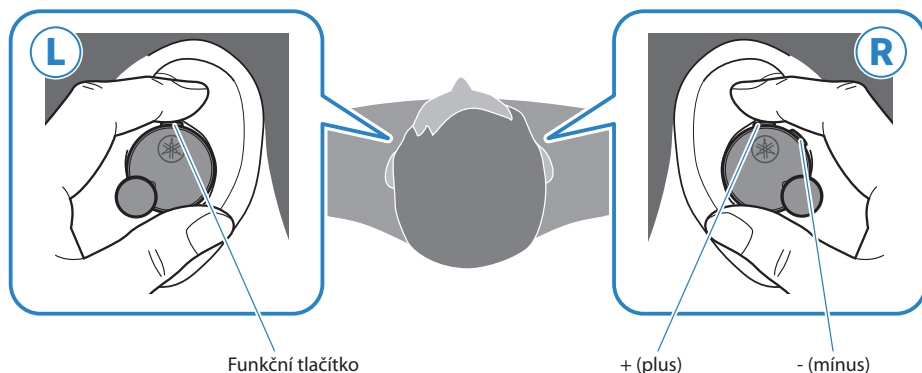

Ovládání hlasitosti

- Zvýšení hlasitosti
Stiskněte tlačítko + (plus).
- Snížení hlasitosti
Stiskněte tlačítko – (mínus).

Přehrávání

- Pozastavení/přehrávání
Stiskněte funkční tlačítko.
- Přejít na následující skladbu
Stiskněte dvakrát tlačítko + (plus).
- Přejít na začátek aktuální skladby (během poslechu skladby) nebo skok na předchozí skladbu (z pauzy mezi skladbami)
Stiskněte dvakrát tlačítko - (mínus).
Ovládání se může lišit v závislosti na použitém zařízení Bluetooth nebo aplikaci.

Detekce nošení

- Pozastavení/obnovení reprodukce
Po vyjmutí jednoho sluchátka se aktivuje vestavěný snímač a přehrávání zvuku se automaticky pozastaví. Po opětovném nasazení sluchátek se přehrávání automaticky spustí znovu.

GAMING MODE

Díky tomuto režimu je zvuk a obraz při sledování videa nebo hraní hry lépe synchronizován.

1 Stiskněte třikrát tlačítko – (mínus).

Třikrát stiskněte tlačítko pro přepínání mezi zapnutím/vypnutím.

GAMING MODE → VYP → zpět do GAMING MODE

POZNÁMKA

- Pokud jde o detekci nošení sluchátek, dodržujte následující pokyny.
 - Výchozí nastavení je „zapnuto“.
 - Před nasazením sluchátek ztlumte hlasitost na připojeném zařízení.
 - Detekce nošení podporuje pouze přehrávání hudby. Funkce nefunguje při telefonování.
 - Přehrávání se zastaví po vyjmutí jednoho nebo obou sluchátek.
 - Detekce nošení nemusí fungovat správně, pokud sluchátko není v uchu správně usazeno.
 - Pokud je funkce detekce zapnutá, automatické vypnutí nebude fungovat.
- Když sluchátka vypnete, nastavení GAMING MODE se změní na VYPNUTO. Chcete-li nastavení znovu zapnout, zapněte sluchátka ručně nebo pomocí aplikace Headphone Control a změňte nastavení na ZAPNUTO.
- Funkci GAMING MODE je možné nastavit také v aplikaci Headphone Control. Nastavení jsou následující.
 - ON: režim GAMING MODE je zapnutý
 - OFF (výchozí nastavení): režim GAMING MODE je vypnutý
- Po připojení sluchátek k zařízení (např. k telefonu), které umožňuje úpravu hlasitosti, můžete hlasitost nastavovat v zařízení.
- Chcete-li vybrat skladbu k přehrávání, ovládejte připojené zařízení.

Další odkazy

- „Nastavení aplikace“ (str. 32)
- „Používání pouze jednoho sluchátka“ (str. 44)

Reprodukce zvuku přizpůsobená okolí

Režim propustnosti okolních zvuků (AMBIENT SOUND) usnadňuje poslech okolních zvuků, například hlášení v hromadné dopravě, zvuků projíždějících aut apod.

Když zapnete funkci potlačení hluku ADVANCED ANC, sluchátka redukují pouze vnější hluk při zachování kvality přehrávaného zvuku, takže není nutné příliš zvyšovat hlasitost.

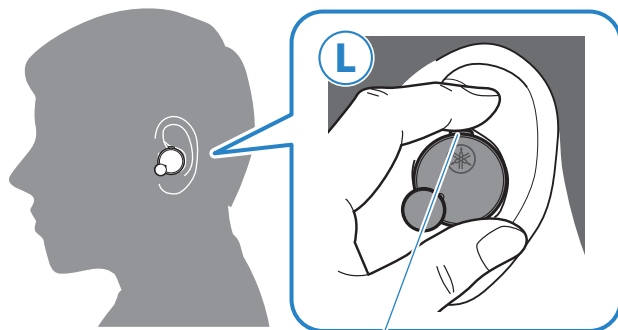

Funkční tlačítko

Přepínání mezi REŽIMEM PROPUSTNOSTI/ADVANCED ANC/VYPNUTO

1 Stiskněte funkční tlačítko dvakrát.

Režim funkce se přepne po každém dvojitém stisknutí tlačítka.

VYPNUTO → REŽIM PROPUSTNOSTI → ADVANCED ANC → zpět na VYPNUTO

- VYP → REŽIM PROPUSTNOSTI: zazní vzestupný akord na klavíru.
- REŽIM PROPUSTNOSTI → ADVANCED ANC: zazní vzestupný akord na klavíru.
- ADVANCED ANC → VYP: ze sluchátek uslyšíte zvukovou zprávu „Off“.

POZNÁMKA

- Ve výchozím nastavení je tato funkce vypnutá.
- Režim propustnosti AMBIENT SOUND sice usnadňuje poslech okolních zvuků, ale nezaručuje, že uslyšíte vše. Pokud jste zvýšili hlasitost zvuku nebo v určitých situacích, nemusíte slyšet okolní zvuky.
- Režimy AMBIENT SOUND a ADVANCED ANC je možné nastavit také v aplikaci Headphone Control. Nastavení jsou následující.
 - AMBIENT SOUND: Zvuky z okolí jsou zachovány a přidány k poslouchanému zvuku.
 - ADVANCED ANC: Tato funkce redukuje pouze vnější hluk při zachování kvality přehrávaného zvuku, takže není nutné příliš zvyšovat hlasitost.
 - OFF (výchozí nastavení): normální režim přehrávání.
- Podle typu reprodukováného a okolního zvuku nemusí být možné rozpoznat zvuky z okolí. Pokud to potřebujete, přerušete reprodukci.
- Nezakrývejte sluchátka dlaněmi. Pokud sluchátka zakrýváte rukou, režimy AMBIENT SOUND a ADVANCED ANC nebudou fungovat správně a můžete slyšet šum.

Další odkazy

- „Přehrávání hudby“ (str. 25)
- „Nastavení aplikace“ (str. 32)

Telefonování

Po připojení k zařízení Bluetooth, jako je například chytrý telefon, můžete s tímto produktem telefonovat. Postupujte takto.

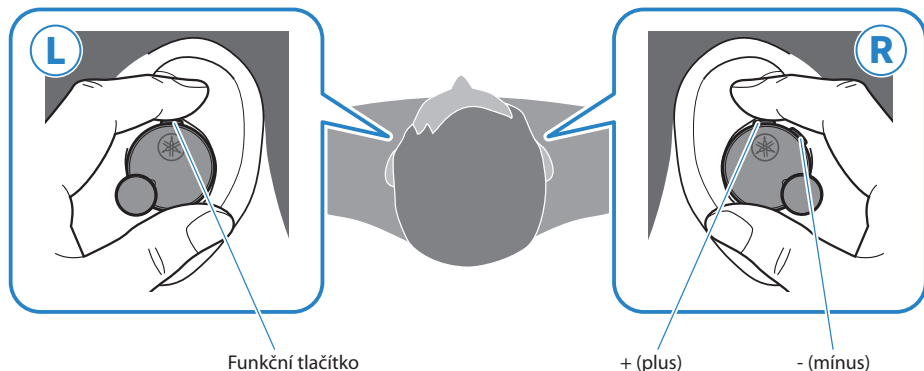

- Přijetí telefonního hovoru
Při příchozím hovoru stiskněte funkční tlačítko.
- Ukončení telefonního hovoru
Během telefonního hovoru podržte stisknuté funkční tlačítko alespoň jednu sekundu.
Jakmile uslyšíte pípnutí, tlačítko uvolněte.
- Odmítnutí hovoru
Při příchozím hovoru podržte funkční tlačítko alespoň jednu sekundu.
Jakmile uslyšíte pípnutí, tlačítko uvolněte.
- Zvýšení hlasitosti
Během hovoru stiskněte tlačítko + (plus).
- Snížení hlasitosti
Během hovoru stiskněte tlačítko - (mínus).

POZNÁMKA

Při příchozím hovoru je přehrávaná hudba přerušena. Po skončení hovoru nebo jeho odmítnutí se hudba automaticky opět spustí.

Spuštění hlasového asistenta

Tento produkt můžete použít k ovládání hlasového asistenta, jako je Siri nebo Asistent Google. Tato funkce je k dispozici po připojení tohoto produktu k zařízení Bluetooth, které podporuje hlasového asistenta.

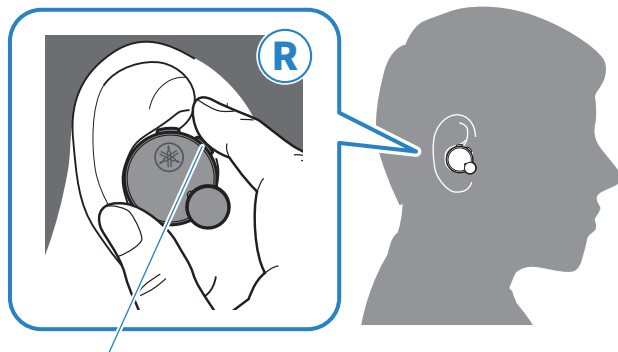

- (mínus)

- Spuštění hlasového asistenta
Podržte stisknuté tlačítko - (mínus) přibližně jednu sekundu.
- Ukončení hlasového asistenta
 - Při používání Siri
Podržte stisknuté tlačítko - (mínus) přibližně jednu sekundu.
 - Při používání Asistenta Google
Ukončete hlasového asistenta na mobilním telefonu.

POZNÁMKA

Obsluha hlasového asistenta závisí na připojeném zařízení Bluetooth. Podrobnosti naleznete v návodu k zařízení Bluetooth.

Doprovodná aplikace

O aplikaci Headphone Control

Aplikace Headphone Control představuje speciální aplikaci pro využití plného potenciálu sluchátek Yamaha.



Aplikace umožňuje následující.

- Zobrazit stav sluchátek (jako je stav baterie).
- Podrobné nastavení sluchátek

Aplikaci nainstalujte z App Store (zařízení iOS) nebo Google Play (zařízení Android). Podrobnosti naleznete v informacích

o aplikaci v jednotlivých obchodech.

Nastavení aplikace

Zde jsou vysvětlena nastavení a položky, které můžete ovládat pomocí aplikace Headphone Control.

POZNÁMKA

Obrazovka aplikace a položky se mohou lišit v závislosti na produktu.

Hlavní obrazovka



- AMBIENT SOUND

Tato funkce usnadňuje poslech okolních zvuků, například hlášení v hromadné dopravě, zvuků projíždějících aut apod.

- **ADVANCED ANC**

Tato funkce redukuje pouze vnější hluk při zachování kvality přehrávaného zvuku, takže není nutné příliš zvyšovat hlasitost.

Nastavení

- AMBIENT SOUND: zapne režim propustnosti AMBIENT SOUND
- ADVANCED ANC: zapne funkci potlačení hluku ADVANCED ANC
- OFF (výchozí nastavení): režimy AMBIENT SOUND a ADVANCED ANC jsou vypnuté (normální režim přehrávání)

- **LISTENING CARE -Advanced**

Je-li zapnutá funkce LISTENING CARE -Advanced, sluchátka automaticky upraví kvalitu zvuku podle zvolené hlasitosti reprodukce. Funkce nastavuje vyvážení kmitočtového pásma a zajišťuje bohatý zvuk i při nízkých hlasitostech.

Nastavení

- ON (výchozí): aktivuje funkci LISTENING CARE -Advanced
- OFF: deaktivuje funkci LISTENING CARE -Advanced

- **LISTENING OPTIMIZER**

Funkce LISTENING OPTIMIZER analyzuje zvuk v reálném čase a přizpůsobuje jeho kvalitu nasazení sluchátek do uší a jejich tvaru.

Nastavení

- ON (výchozí): povoluje funkci LISTENING OPTIMIZER
- OFF: potlačuje LISTENING OPTIMIZER

- **In-Ear Detection**

Po vyjmutí jednoho sluchátka se přehrávání zvuku automaticky pozastaví. Po opětovném nasazení sluchátek se přehrávání automaticky spustí znovu.

Nastavení

- ON (výchozí): zapne detekci nošení
- OFF: vypne detekci nošení

- **GAMING MODE**

Díky tomuto režimu je zvuk a obraz při sledování videa nebo hraní hry lépe synchronizován.

Nastavení

- ON:
- OFF (výchozí nastavení): režim GAMING MODE vypnutý

- **EQUALIZER**

Jedná se o pětípásmový grafický ekvalizér, který umožňuje vytvářet vlastní nastavení zvuku.

Výchozí nastavení ekvalizéru

- RESET: zisk všech u všech pásem se vynuluje na 0 dB.

Nastavení zisku každého pásma ekvalizéru

- 0 dB (výchozí nastavení)

- Auto power-off timer

Nastavuje dobu do vypnutí napájení po odpojení Bluetooth.

Nastavení

- OFF (výchozí nastavení)
- 5 minut
- 30 minut
- 1 hodina
- 3 hodiny

POZNÁMKA

- Režim propustnosti AMBIENT SOUND nezaručuje, že uslyšíte vše. Pokud jste zvýšili hlasitost zvuku nebo v určitých situacích, nemusíte slyšet okolní zvuky.
- Při používání herního režimu GAMING MODE se může měnit latence videa/audia nebo se může zhoršovat kvalita zvuku a stabilita připojení v závislosti na prostředí, ve kterém produkt používáte, a na způsobu nošení.

Obrazovka nabídky

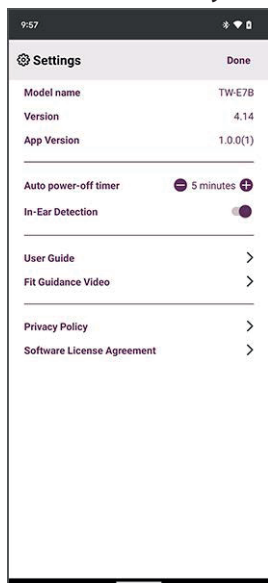

- Check for firmware update
Kontroluje, zda byl vydán nový firmware, a provádí aktualizace.
- User Guide
Přístup k uživatelské příručce
- Google Analytics
Zobrazí informace týkající se služby Google Analytics.

Řešení potíží

Nejprve si přečtěte

Jestliže výrobek nepracuje normálně při obvyklém použití, zkontrolujte a proveďte nejprve následující.

● **Po vložení sluchátek zpět do nabíjecího pouzdra počkejte alespoň 10 sekund a poté je opět vyjměte.**

Pokud to problém nevyřeší, sluchátka resetujte (obnovte tovární nastavení).

- „Obnovení továrního nastavení“ (str. 45)

● **Ujistěte se, že jsou sluchátka dostatečně nabitá.**

- „Nabíjení sluchátek“ (str. 10)
- „Nabíjení nabíjecího pouzdra“ (str. 12)

● **Aktualizujte firmware výrobku na poslední verzi.**

- „Aktualizace firmwaru“ (str. 47)

● **Zkontrolujte následující položky podle potíží, které se u vás vyskytly.**

- „Nelze se připojit“ (str. 36)
- „Sluchátka nelze zapnout“ (str. 37)
- „Sluchátka nelze nabít“ (str. 38)
- „Sluchátka nepřehrávají hudbu / nefungují“ (str. 39)
- „Není slyšet žádný zvuk“ (str. 40)
- „Zvuk je slyšet pouze z jednoho sluchátka“ (str. 41)
- „Kvalita zvuku je špatná / sluchátka zní zvláště“ (str. 42)
- „Zvuk je zkreslený, se šumem či přerušovaný“ (str. 43)
- „Používání pouze jednoho sluchátka“ (str. 44)
- „Obnovení továrního nastavení“ (str. 45)

Nelze se připojit

● Sluchátka (L) a (R) nejsou správně připojena.

Vložte sluchátka zpět do nabíjecího pouzdra a poté je opět vyjměte.

Sluchátka se zapnou a obě sluchátka se automaticky připojí. Indikátor se chová podle obrázku.

- Zapnutí: Modrý indikátor svítí 1 sekundu
 - Obě sluchátka jsou připojena: Růžový indikátor svítí 5 sekund
- Po vyjmutí sluchátek z nabíjecího pouzdra mohou indikátory chvíli blikat modře.

● Výrobek není správně spárován.

Pokud informace o tomto produktu stále zůstávají v seznamu připojených zařízení v zařízení Bluetooth, odstraňte je a zkuste spárování provést znovu.

- „Párování s dalším zařízením“ (str. 20)

● Informace o zařízení Bluetooth, které bylo zaregistrováno v tomto produktu, byly odstraněny.

Pokud spárujete zařízení nad maximální počet párovatelných zařízení Bluetooth, informace o zařízeních, které jste spárovali poprvé (nejstarší párování), se vymažou. Spárujte výrobek se zařízením znovu.

- „Párování s dalším zařízením“ (str. 20)

● Výrobek může být připojen k jinému zařízení Bluetooth.

Na zařízení Bluetooth zrušte párování sluchátek a poté sluchátka znovu připojte.

● Výrobek a zařízení Bluetooth jsou příliš daleko od sebe.

Přemístěte obě zařízení k sobě.

● V blízkosti pracuje zařízení vysílající vysokofrekvenční energii (mikrovlnná trouba, jiný bezdrátový vysílač, např. Wi-Fi router).

Nepoužívejte produkt v blízkosti zařízení generujících elektromagnetické vlny.

Sluchátka nelze zapnout

● **Baterie může být vybitá.**

Nabijte výrobek.

- „Nabíjení sluchátek“ (str. 10)

● **Při nabíjení sluchátek mohlo dojít k vybití baterie nabíjecího pouzdra.**

Nabijte nabíjecí pouzdro.

- „Nabíjení nabíjecího pouzdra“ (str. 12)
- „Zapnutí sluchátek“ (str. 14)

● **Výrobek je dočasně nefunkční.**

Po vložení sluchátek zpět do nabíjecího pouzdra počkejte alespoň 10 sekund a poté je opět vyjměte.

Pokud to problém nevyřeší, sluchátka resetujte (obnovte tovární nastavení).

- „Obnovení továrního nastavení“ (str. 45)

Sluchátka nelze nabít

- **Počítač není zapnutý nebo má vypnuté USB (při nabíjení z počítače).**

Zapněte počítač a přihlaste se, pak nabíjejte výrobek.

- **Používáte jiný kabel než kabel USB přiložený u výrobku.**

K nabíjení použijte přiložený napájecí kabel USB.

- **Sluchátka a nabíjecí konektory v nabíjecím pouzdře se nemusí dotýkat.**

Sluchátka se nebudou nabíjet, pokud nejsou v nabíjecím pouzdře správně uložena. Konečky prstů lehce posouvejte sluchátka ze strany na stranu, uložte je do správné polohy v přihrádkách a zkontrolujte, zda svítí indikátory sluchátek. Vezměte také na vědomí, že sluchátka se nemusí správně nabíjet, pokud je na povrchu, kde se sluchátka a nabíjecí konektory na nabíjecím pouzdře dotýkají, prach nebo nečistoty. Před nabíjením otřete tyto povrchy suchým a měkkým hadříkem, vatovým tamponem nebo podobným materiálem.

Sluchátka nepřehrávají hudbu / nefungují

● Sluchátka se stále nabíjejí.

Během nabíjení nelze výrobek zapnout ani používat. Sluchátka použijte až po dokončení nabíjení.

● Baterie není dostatečně nabitá.

Nabijte sluchátka.

- „Nabíjení sluchátek“ (str. 10)
- „Nabíjení nabíjecího pouzdra“ (str. 12)

● Výrobek je dočasně nefunkční.

Po vložení sluchátek zpět do nabíjecího pouzdra počkejte alespoň 10 sekund a poté je opět vyměňte.

Pokud to problém nevyřeší, sluchátka resetujte (obnovte tovární nastavení).

- „Obnovení továrního nastavení“ (str. 45)

Není slyšet žádný zvuk

● Sluchátka nejsou připojena k zařízení Bluetooth.

Spárujte výrobek se zařízením.

- „První párování“ (str. 17)
- „Párování s dalším zařízením“ (str. 20)

● Hlasitost je příliš nízká.

Zvyšte hlasitost.

- „Přehrávání hudby“ (str. 25)

● Reprodukce hudby se zastavila.

Spusťte přehrávání.

- „Přehrávání hudby“ (str. 25)

● Je možné, že jste z ucha vytáhli jedno ze sluchátek, když byla zapnutá funkce detekce nošení.

Ujistěte se, že máte nasazena obě sluchátka.

- „Přehrávání hudby“ (str. 25)

Zvuk je slyšet pouze z jednoho sluchátka

● Sluchátka (L) a (R) nejsou správně připojena.

Vložte sluchátka zpět do nabíjecího pouzdra a poté je opět vyjměte.

Sluchátka se zapnou a obě sluchátka se automaticky připojí. Indikátor se chová podle obrázku.

- Zapnutí: Modrý indikátor svítí 1 sekundu
 - Obě sluchátka jsou připojena: Růžový indikátor svítí 5 sekund
- Po vyjmutí sluchátek z nabíjecího pouzdra mohou indikátory chvíli blikat modře.

● Přijímaný signál není dostatečný, spojení není stabilní.

Vzdalte se od ostatních bezdrátových zařízení a zdrojů rušení, jako jsou bezdrátová pojiťka, mikrovlnné trouby apod. Po vložení obou sluchátek do nabíjecího pouzdra je opět vyjměte.

● Možná používáte aplikaci chytrého telefonu, která generuje zvuk pouze z jednoho kanálu.

Přehráním zvuku z jiné aplikace zkontrolujte, zda je slyšet zvuk z levého i pravého kanálu.

● Jedno ze sluchátek může být vypnuté.

Zapněte sluchátka.

- „Zapnutí sluchátek“ (str. 14)

● Informace o připojení zaregistrovaného Bluetooth zařízení nepracují správně.

Smažte informace o produktu ze zařízení Bluetooth a spárujte jej znovu s produktem.

- „Párování s dalším zařízením“ (str. 20)

Kvalita zvuku je špatná / sluchátka zní zvláště

● **Možná máte sluchátka nasazena ve špatných uších (levé sluchátko v pravém uchu a naopak).**

Zkontrolujte, zda je levé (L) a pravé (R) sluchátko nasazeno ve správných uších.

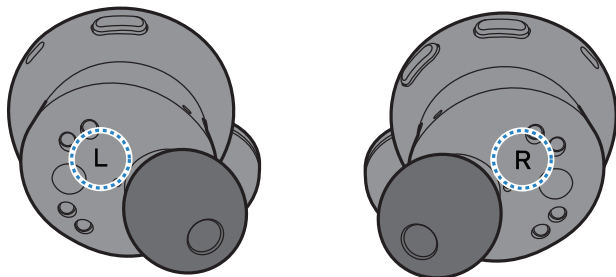

- „Nasazení sluchátek“ (str. 23)

● **Nástavce mi nesedí v uších.**

Vyměňte nástavce do uší za velikost odpovídající tvaru vašeho ucha.

- „Výměna nástavců do uší“ (str. 24)

Zvuk je zkreslený, se šumem či přerušovaný

● **Přijímaný signál není dostatečný, spojení není stabilní.**

Vzdalte se od ostatních bezdrátových zařízení a zdrojů rušení, jako jsou bezdrátová pojítka, mikrovlnné trouby apod.

Zkuste přiblížit zařízení Bluetooth co nejvíce k produktu.

Zařízení využívající bezdrátové sítě ruší komunikaci Bluetooth. Vypněte bezdrátové připojení v připojeném zařízení Bluetooth.

● **Výrobek je dočasně nefunkční.**

Po vložení sluchátek zpět do nabíjecího pouzdra počkejte alespoň 10 sekund a poté je opět vyjměte.

Pokud to problém nevyřeší, sluchátka resetujte (obnovte tovární nastavení).

- „Obnovení továrního nastavení“ (str. 45)

● **Režim GAMING MODE je zapnutý.**

Vypněte režim GAMING MODE.

Při používání herního režimu GAMING MODE se může měnit latence videa/audia nebo se může zhoršovat kvalita zvuku a stabilita připojení v závislosti na prostředí, ve kterém produkt používáte, a na způsobu nošení.

- „Přehrávání hudby“ (str. 25)
- „Nastavení aplikace“ (str. 32)

Používání pouze jednoho sluchátka

Spárujte sluchátka, která chcete používat, se zařízením Bluetooth.

Přitom dbejte na následující.

- Tento produkt nenabízí funkci převodu stereofonního zvuku na monofonní.
- Zkontrolujte, zda taková funkce není k dispozici na připojeném Bluetooth zařízení.
- Boční funkční tlačítka na levém a pravém sluchátku fungují odlišně. Pokud používáte pouze jedno sluchátko, použijte zařízení Bluetooth k ovládní, například k přehrávání nebo telefonování.
- Vypněte detekci nošení.

Další odkazy

„Nastavení aplikace“ (str. 32)

Obnovení továrního nastavení

Pro resetování (obnovení továrního nastavení) tohoto produktu postupujte podle následujících kroků.

Obnovení továrního nastavení

Tento postup obnoví tovární nastavení sluchátek. Informace o registrovaných (spárovaných) zařízeních budou vymazány.

1 Vyjměte pravé (R) a levé (L) sluchátko z nabíjecího pouzdra.

Indikátory se na jednu sekundu rozsvítí modře.

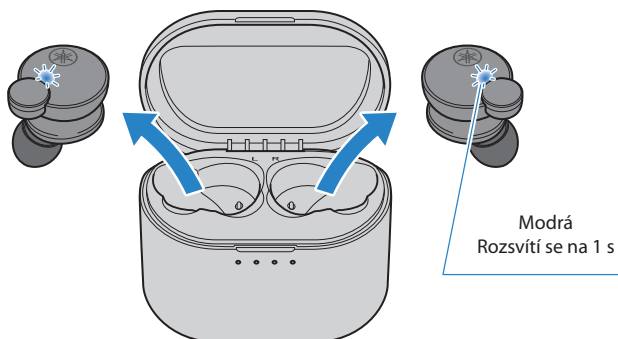

2 Podržetím funkčního tlačítka a tlačítka + (plus) po dobu přibližně sedmi sekund sluchátka vypnete.

Ujistěte se, že se kontrolka rozsvítí, jak je znázorněno níže.

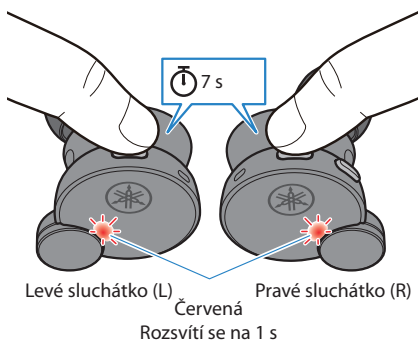

3 Po vypnutí podržte funkční klávesu a klávesu + (plus) po dobu 10 sekund.

Ujistěte se, že se kontrolka rozsvítí, jak je znázorněno níže.

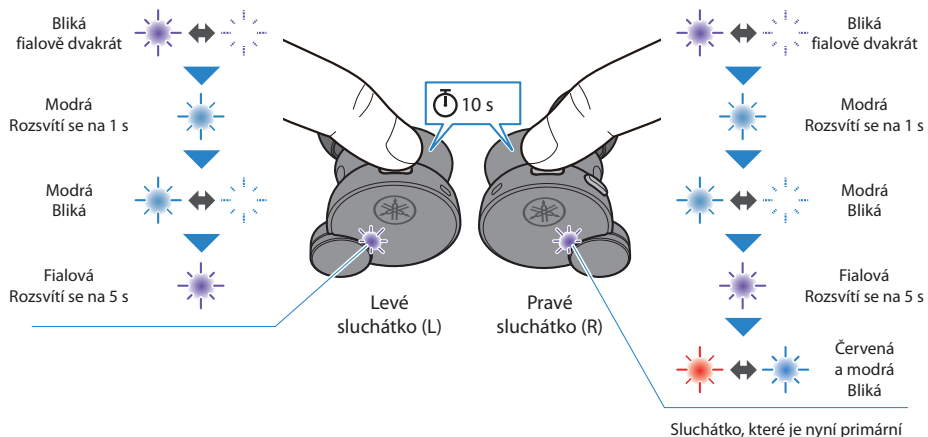

4 Vložte pravé (R) a levé (L) sluchátko zpět do nabíjecího pouzdra.

Sluchátka jsou nyní resetována do továrního nastavení.

Další odkazy

„První párování“ (str. 17)

Aktualizace firmwaru

Aktualizujte firmware tohoto produktu pomocí aplikace Headphone Control.

Firmware tohoto výrobku je možné aktualizovat a přidat tak vylepšení a opravy. Podrobnosti o obsahu aktualizace naleznete na produktových stránkách Yamaha.

UPOZORNĚNÍ

- Pro zajištění dobré datové komunikace produktu se zařízením Bluetooth provádějte aktualizaci v místě s dobrým signálem bez rušení. Během aktualizace firmware se vyvarujte následujících činností.
 - Vložte sluchátka do nabíjecího pouzdra.
 - Vypnutí napájení výrobku
 - Zavření aplikace Headphone Control nebo použití jiné aplikace
 - Vypnutí telefonu
 - Ukončení připojení telefonu k produktu

1 V hlavní obrazovce aplikace Headphone Control otevřete nabídku.

2 Klepněte na možnost „Check for firmware update“.

Jestliže byla vydána nová verze firmware, uvidíte pokyny k instalaci.

Proveďte aktualizaci podle pokynů na obrazovce.

Další odkazy

- „O aplikaci Headphone Control“ (str. 31)
- „Nastavení aplikace“ (str. 32)

Seznam zákaznických středisek

Jestliže potíže trvají a uvedená řešení nepomáhají, obraťte se na uvedenou zákaznickou podporu.

Pro zákazníky v Japonsku

- Obratě se na obchod, kde jste tento produkt zakoupili, nebo na středisko podpory produktu uvedené v „Průvodci rychlým startem“, který je součástí tohoto produktu.

Zákazníci mimo Japonsko

- Obratě na nejbližšího autorizovaného prodejce Yamaha nebo servisní centrum.
<https://manual.yamaha.com/av/support/>

Příloha

Seznam operací

Níže jsou uvedeny hlavní úkony a postup ovládání sluchátek.

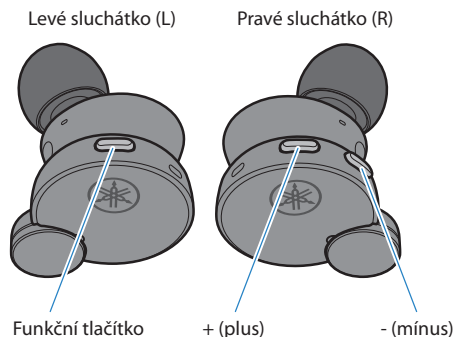

Napájení

- Zapnutí napájení
Vyjmete z nabíjecího pouzdra
- Vypnutí
Funkční tlačítko, tlačítko + (plus) (podržte stisknuté po dobu sedmi sekund)

Hlasitost

- Zvýšení hlasitosti
+ (plus)
- Snížení hlasitosti
- (mínus)

Přehrávání hudby

- Pozastavení/přehrávání
Funkční tlačítko
 - Přeskočení na následující skladbu
Tlačítko + (plus) (dvakrát rychle stiskněte)
 - Vrátit se na začátek skladby nebo přeskočit na předchozí skladbu
Tlačítko - (mínus) (dvakrát rychle stiskněte)
- Ovládání se může lišit v závislosti na použitém zařízení Bluetooth nebo aplikaci.

Volba režimů

- Přepínání mezi REŽIMEM PROPUSTNOSTI / ADVANCED ANC / VYPNUTO
Funkční tlačítko (rychlým dvojím stisknutím)
- Přepínání GAMING MODE / ON / OFF (zapnutí a vypnutí herního režimu)
Tlačítko - (mínus) (třikrát za rychle stiskněte)

Telefonní hovory

- Přijetí telefonního hovoru
Funkční tlačítko
- Ukončení telefonního hovoru
Funkční tlačítko (během hovoru jej podržte stisknuté po dobu alespoň jedné sekundy)
- Odmítnutí hovoru
Funkční tlačítko (při příchozím hovoru jej podržte stisknuté po dobu alespoň jedné sekundy)

Ostatní funkce

- Spuštění párování
Při zapnutém napájení podržte stisknuté funkční tlačítko a tlačítko + (plus) (obě tlačítka podržte stisknutá po dobu asi tři sekund a poté je uvolněte)
- Spuštění hlasového asistenta
Tlačítko - (mínus) (přidržte na dvě sekundy)
- Ukončení hlasového asistenta (pouze Siri)
Tlačítko - (mínus) (přidržte na dvě sekundy)

Význam kontrolky a zvukové zprávy

Dále jsou uvedeny významy chování kontrolky výrobku a zvukové zprávy.

Indikátor sluchátek

- Zapnutí
Rozsvítí se na jednu sekundu (fialově) a zhasne
- Režim přípravy k párování zařízení Bluetooth
Bliká (střídavě červeně a modře; pouze primární sluchátko)
- Vyhledávání párovaného zařízení Bluetooth
Nesvítí
- Dokončení připojení zařízení Bluetooth
Rozsvítí se (modře, na cca 10 s) a zhasne
- Vypnutí napájení
Rozsvítí se na jednu sekundu (červeně) a poté zhasne (při použití tlačítka na sluchátkách pro vypnutí napájení)
- Levé (L) a pravé (R) sluchátko se připojují
Bliká (modře)
- Spojení mezi levým a pravým sluchátkem bylo dokončeno
Rozsvítí se na pět vteřin (fialově) a zhasne

Chování kontrolky během nabíjení

- Nabíjení
Svítí (červeně)
- Dokončené nabíjení
Nesvítí

Indikátor nabíjecího pouzdra

Pokud není nabíjecí pouzdro připojeno ke zdroji napájení

- Po dobu pěti sekund ihned po vložení sluchátek do nabíjecího pouzdra
Zobrazuje zbývající energii baterie v nabíjecím pouzdře a vypíná se

Když je nabíjecí pouzdro připojeno ke zdroji napájení

- Zobrazuje zbývající kapacitu baterie nabíjecího pouzdra

Zvukové zprávy

- Battery High
Baterie je plně nabitá
- Battery Medium
Zbývá dostatek energie
- Battery Low
Zbývá malé množství energie
- Power Off
Vypnutí
- Pairing
Spuštění párování (registrace zařízení)
- Pairing Successful
Párování se zdařilo/spojení dokončeno
- Pairing Failed
Párování se nezdařilo
- Connected
Dokončení připojení zařízení Bluetooth
- Disconnected
Odpojení od zařízení Bluetooth
- Link Lost
Spojení se zařízením Bluetooth bylo přerušeno
- Off
Režimy AMBIENT SOUND nebo ADVANCED ANC jsou vypnuté (normální režim přehrávání)

Další odkazy

- „Nabíjení sluchátek“ (str. 10)
- „Nabíjení nabíjecího pouzdra“ (str. 12)
- „Zapnutí sluchátek“ (str. 14)
- „Vypnutí sluchátek“ (str. 15)
- „Zbývající kapacita baterie“ (str. 16)
- „První párování“ (str. 17)
- „Párování s dalším zařízením“ (str. 20)
- „Připojení k již spárovanému zařízením“ (str. 22)
- „Reprodukce zvuku přizpůsobená okolí“ (str. 27)

Technické údaje

Dále jsou uvedeny technické údaje výrobku.

- Typ sluchátek
Dynamické
- Měníče
10 mm
- Kmitočtový rozsah
20 – 20 000 Hz
- Verze Bluetooth
5.2
- Podporované profily
A2DP, AVRCP, HFP, HSP
- Podporované kodeky
SBC, AAC, Qualcomm® aptX™ Adaptive
- Podporovaná ochrana obsahu (pouze pro Japonsko)
SCMS-T
- Výstupní výkon
Třída 1
- Maximální dosah spojení
10 m (bez překážek)
- Max. počet spárovatelných zařízení
6

Mikrofon pro telefonní hovory

- Typ sluchátek
MEMS
- Směrové charakteristiky
Celková směrovost
- Kmitočtový rozsah
20 – 10 000 Hz

Dobíjecí baterie

- Vestavěná akumulátorová baterie
Lithium-iontová baterie
- Nabíjecí doba (do plné kapacity)
Sluchátka: cca 2 hodiny
Nabíjecí pouzdro: cca 3 hodiny
- Doba nepřetržitě reprodukce
přibližně 6 hodin
Počet nabíjecích cyklů sluchátek s nabíjecím pouzdem (při plně nabitém nabíjecím pouzdru)
Přibližně 3x
- Doporučená teplota nabíjení
10–35 °C
Tento výrobek nabíjejte v uvedeném teplotním rozsahu.

Obecné

- Stupeň krytí
IPX 5 (sluchátka)
- Hmotnost
7,3 g (jedno)

* Vysvětlivky v této uživatelské příručce jsou napsány podle nejnovějších specifikací k datu vydání. Nejnovější verzi příručky si můžete stáhnout ze stránek Yamaha.

Ochranné známky

V tomto návodu se používají následující chráněné pojmy.

Značka a logo Bluetooth® jsou registrovanou ochrannou známkou společnosti Bluetooth SIG, Inc. a jakékoliv použití společnosti Yamaha Corporation je na základě licence. Jakékoli další ochranné známky a obchodní názvy jsou majetkem příslušných vlastníků.

Qualcomm aptX a Qualcomm TrueWireless jsou produkty společnosti Qualcomm Technologies, Inc. a/nebo jejích dceřiných společností.

Qualcomm a Qualcomm TrueWireless jsou ochranné známky společnosti Qualcomm Incorporated registrované ve Spojených státech a dalších zemích.

Android a Google Play

Google, Android a Google Play jsou ochrannými známkami společnosti Google LLC.

App Store

App Store je servisní známkou společnosti Apple Inc., registrovanou v USA a dalších zemích.

Siri

Siri je ochrannou známkou společnosti Apple Inc., registrovanou v USA a dalších zemích.

Yamaha Global Site
<https://www.yamaha.com/>

Yamaha Downloads
<https://download.yamaha.com/>

Manual Development Group
© 2022 Yamaha Corporation

Vydáno 09/2022 AM-A0

Autorizovaný distributor:

K + B Progres, a. s., U Expertu 91, 250 69 Klíčany, Czech Republic

AV20-0166