



Autorizovaný distributor:

K + B Progres, a. s., U Expertu 91, 250 69 Klíčany, Czech Republic

MusicCast 200

Stolní audiosystém

TSX-N237 TSX-N237D

CZ Stručný průvodce

Bezpečnostní opatření	2
Úvod.....	7
Názvy součástí	9
Příprava.....	11
Přehrávání ze vstupního zdroje.....	13

Česky

BEZPEČNOSTNÍ OPATŘENÍ

PŘED POUŽITÍM PEČLIVĚ ČTĚTE NÁSLEDUJÍCÍ INSTRUKCE A ŘÍDTE SE JIMI.

Níže uvedená bezpečnostní opatření mají snížit riziko ublížení na zdraví uživatelů přístroje, stejně jako zabránit poškození majetku a pomáhat uživateli používat tento přístroj správně a bezpečně. Mějte tato opatření vždy na paměti a řiďte se jimi.

Po přečtení této brožury ji nezapomeňte uchovat na bezpečném místě pro budoucí nahlednutí.

- Servis nebo opravy vždy svěřte do rukou prodejci, u kterého jste přístroj zakoupili, nebo kvalifikovaným servisním pracovníkům společnosti Yamaha.
- Společnost Yamaha nemůže být zodpovědná za zranění nebo škody způsobené nesprávným použitím nebo úpravami přístroje.
- Tento přístroj je určený do běžných domácností. Nehodí se pro použití v prostředích vyžadujících vysokou spolehlivost, jako jsou koncerty, prémiové prodejny nebo zařízení zdravotní péče.



UPOZORNĚNÍ

Text za tímto symbolem představuje „riziko vážného zranění nebo smrti“.
Pokud upozorujete neobvyklý jev

- Pokud dojde k některé z následujících poruch, okamžitě vypněte hlavní vypínač a odpojte síťový adaptér.
 - Napájecí kabel nebo zástrčka je poškozená.
 - Z přístroje vychází neobvyklý zápach, zvuk nebo kouř.
 - Do vnitřku přístroje se dostal cizorodý předmět.
 - Během poslechu dojde k výpadku zvuku.
 - Na přístroji se nachází prasklina nebo jiné viditelné poškození.

Pokračování používání může způsobit úraz elektrickým proudem, požár nebo poruchu. Bez odkladu se obraťte na prodejce, u kterého jste přístroj zakoupili, nebo na kvalifikovaný servis společnosti Yamaha.

Napájení

- Zabraňte v každém případě poškození napájecího kabelu.
 - Neumisťujte jej do blízkosti zdrojů tepla.
 - Neohýbejte ho nadměrně ani do něj nijak nezasahujte.
 - Zabraňte jeho poškrábání.
 - Neumisťujte na něj těžké předměty.

Použití napájecího kabelu s poškozenou izolací, přes kterou lze vidět vodič, může způsobit úraz elektrickým proudem nebo požár.

- Nedotýkejte se síťové zástrčky ani kabelu, pokud se v okolí vyskytují bouřky. Nedodržení tohoto pokynu může způsobit úraz elektrickým proudem.
- Používejte tento přístroj výhradně s napájecím napětím, které je uvedeno na přístroji nebo na typovém štítku. Připojení k nesprávné elektrické síti může způsobit požár, úraz elektrickým proudem nebo poruchu přístroje.
- Pravidelně kontrolujte síťovou zástrčku a odstraňujte veškeré nečistoty, které se na ní mohly nahromadit. Nedodržení tohoto pokynu může způsobit požár nebo úraz elektrickým proudem.
- Při instalaci přístroje se ujistěte, že je síťová zásuvka, kterou používáte, snadno přístupná. Pokud dojde k nějakým potížím nebo poruše, okamžitě vypněte hlavní vypínač a odpojte zástrčku ze zásuvky. Zařízení nebude zcela odpojeno od zdroje napájení, pokud není síťový kabel odpojen od elektrické zásuvky ve zdi, a to i tehdy, když je hlavní vypínač vypnutý.
- Pokud zařízení nebudete delší dobu používat, nezapomeňte vytáhnout zástrčku ze zásuvky. Nedodržení tohoto pokynu může způsobit požár nebo poruchu přístroje.

Nerozebírat

- Tento přístroj nerozebírejte ani neupravujte. Nedodržení tohoto pokynu může způsobit požár, úraz elektrickým proudem nebo poruchu přístroje.

Kapaliny

- Nevystavujte přístroj dešti, nepoužívejte ho v blízkosti vody, na vlhkém nebo mokřem povrchu a nestavějte na něj nádoby (např. vázy, lahve nebo sklenice) obsahující tekutiny, které by mohly vniknout do otvorů přístroje. Kapalina, například voda, která se dostane do přístroje, může způsobit požár, úraz elektrickým proudem nebo poruchu přístroje.
- Nikdy nezapojujte a nevypojíte elektrickou zástrčku mokřými rukama. Nemanipulujte s přístrojem mokřými rukama. Nedodržení těchto pokynů může způsobit úraz elektrickým proudem nebo poruchu.

Nebezpečí požáru

- Neumisťujte žádné hořící předměty nebo zdroje otevřeného ohně poblíž přístroje. Mohly by způsobit požár.

Upozornění ohledně manipulace

- Dbejte na to, aby nedošlo k silnému nárazu cizorodého objektu na tento přístroj. Nedodržení těchto pokynů může způsobit úraz elektrickým proudem, požár nebo poruchu.
- Do blízkosti ikony Qi neumisťujte kovové předměty, například řemínky s kovovými součástmi. Nedodržení tohoto opatření může mít za následek požár, popálení nebo jiné zranění.

Použití baterie

- **NEPOLYKEJTE BATERII, HROZÍ NEBEZPEČÍ POPÁLENÍ CHEMICKÝMI LÁTKAMI**
Dálkový ovladač přiložený u tohoto přístroje obsahuje knoflíkovou baterii. Pokud dojde k požití baterie, způsobí již během 2 hodin vážná poškození vnitřních orgánů a smrt. Nové i použité baterie udržujte mimo dosah dětí. Pokud prostor pro baterii nelze bezpečně uzavřít, produkt přestaňte používat a umístěte jej mimo dosah dětí.

Pokud máte podezření, že došlo k požití baterie nebo k jejímu vniknutí do těla jiným způsobem, okamžitě vyhledejte lékařskou pomoc.

- Baterie nerozebírejte. Nedodržení těchto pokynů může mít za následek požár, přehřátí, výbuch nebo poruchu. Pokud dojde k potřísnění kůže nebo očí, hrozí popálení a oslepnutí.
- Baterie nevhazujte do ohně. Nevystavujte baterii extrémně nízkému tlaku vzduchu, chladu nebo teple (například na přímém slunci nebo v ohni) nebo nadměrné prašnosti či vlhkosti. Došlo by k vytečení nebo výbuchu baterie, zranění či požáru.
- Nikdy nepokoušejte nabít baterie, které k tomu nejsou určeny. Došlo by k vytečení nebo výbuchu baterie, hrozí poleptání, oslepnutí či jiné zranění.
- Pokud baterie vyteče, varujte se styku s elektrolytem. Pokud došlo ke kontaktu očí, sliznic nebo kůže s elektrolytem baterie, omyjte je proudem vody a vyhledejte lékaře. Elektrolyt baterie je korozivní a může způsobit oslepnutí nebo poleptání.

Bezdrátová konektivita

- Nepoužívejte tento přístroj v blízkosti zdravotnických zařízení nebo uvnitř zdravotnických zařízení. Rádiové vlny z tohoto přístroje mohou ovlivnit jejich činnost.
- Zařízení nepoužívejte v těsné blízkosti (15 cm) osob s implantovaným kardiostimulátorem nebo defibrilátorem. Rádiové vlny z tohoto přístroje mohou ovlivnit činnost lékařských přístrojů, jako jsou kardiostimulátory nebo defibrilátory.

Laser

- Nedívejte se do laserového snímače. Pokud mu nic nebrání, vysílá jednotka viditelný laser. Nedívejte se přímo na laser. Laserové světlo vnikající do očí může způsobit poruchy zraku. Když je zástrčka zasunuta do zásuvky, nepřibližujte oči k otvorům v přihrádce na disky ani k jiným otvorům a nesazte se nahlížet dovnitř jednotky.



Text za tímto symbolem představuje „riziko poranění“.

Napájení

- Nepoužívejte zásuvku střídavého proudu, do které zástrčka volně zapadá. Nedodržení tohoto pokynu může způsobit požár, úraz elektrickým proudem nebo popáleniny.
- Při odpojování přívodu ze síťové zásuvky vždy uchopte zástrčku samotnou, nikoli za kabel. Tahání za kabel napájecího přívodu může vést k jeho poškození, úrazu elektrickým proudem nebo požáru.
- Zasuňte zástrčku do síťové zásuvky dostatečně pevně. Pokud by zástrčka nebyla zcela zasunuta do zásuvky, může docházet ke shromažďování prachu, což představuje riziko požáru nebo popálenin.

Instalace

- Neumisťujte přístroj do nestabilní polohy, která by představovala riziko pádu a způsobení zranění.
- Při instalaci přístroje dbejte na možnost chlazení.
 - Nezakrývejte přístroj dečkami a jinými látkami.

- Nestavte jej na dečky ani koberce.
- Nezakrývejte větrací otvory (chladicí šterbiny).
- Neinstalujte přístroj jinak, než je ukázáno.
- Nepoužívejte přístroj ve stísněné, špatně odvětrávané místnosti.

Nedodržení pokynů výše může způsobit nadměrné zvýšení teploty uvnitř přístroje, a tím jeho vznícení nebo poruchu. Dbejte na to, aby byl kolem jednotky dostatečný prostor: alespoň 15 cm nahoře, 10 cm

po stranách a 10 cm na zadní straně.

- Neumisťujte přístroj na místo, ve kterém by mohl přijít ke kontaktu s korozivními plyny nebo slaným vzduchem, a kde dochází k nadměrné tvorbě kouře či páry. Mohlo by dojít k poruše.
- Během přírodní katastrofy, jako je zemětřesení, se nepohybujte v blízkosti jednotky. Vzhledem k tomu, že by přístroj mohl spadnout a způsobit zranění, od přístroje rychle odejděte a ukryjte se na bezpečném místě.
- Před přesunem tohoto zařízení nezapomeňte vypnout hlavní vypínač a odpojit všechny připojovací kabely. Nedodržení tohoto pokynu může způsobit poškození kabelů nebo poranění vás a dalších osob o natažené kabely.

Upozornění na riziko ztráty sluchu

- Nepoužívejte tento přístroj delší dobu při vysoké nebo nepříjemně vysoké úrovni hlasitosti. Hrozí nebezpečí trvalé ztráty sluchu. Pokud zpozorujete zhoršení sluchu nebo pískání v uších, obraťte se na svého lékaře.
- Před připojením zařízení k jiným zařízením vypněte napájení všech zařízení. Rovněž, před zapnutím nebo vypnutím napájení všech zařízení se ujistěte, že jsou jejich úrovně hlasitosti nastaveny na minimum. Nedodržení tohoto pokynu může vést ke ztrátě sluchu, úrazu elektrickým proudem nebo poškození zařízení.
- Při uvádění vašeho audio systému do provozu vždy zapínejte přístroj JAKO POSLEDNÍ, abyste předešli poškození sluchu nebo poškození reproduktorů. Ze stejného důvodu byste měli přístroj při vypínání systému vypnout JAKO PRVNÍ. Nedodržení výše uvedených pokynů může způsobit poškození sluchu nebo reproduktorů.

Údržba

- Před čištěním přístroje vyjměte síťovou zástrčku ze zásuvky. Nedodržení tohoto pokynu může způsobit úraz elektrickým proudem.

Upozornění ohledně manipulace

- Neumisťujte do otvorů a zdířek přístroje cizorodé předměty, jako jsou kovové nástroje nebo papír. Nedodržení tohoto pokynu může způsobit požár, úraz elektrickým proudem nebo poruchu přístroje.

- Malé části udržujte mimo dosah malých dětí. Děti je mohou náhodně pozřít.

Dále je zakázáno:

- na přístroj sedat nebo stoupat.
- pokládat na přístroj těžké předměty.
- umisťovat přístroj do „věže“ s ostatními přístroji.
- manipulovat s tlačítky, přepínači, vstupními/výstupními terminály apod. s použitím nepřiměřené síly.

Nedodržení těchto pokynů může způsobit poškození přístroje nebo zranění.

- Netahejte za připojené kabely. Hrozí nebezpečí zranění nebo poškození přístroje následkem jeho pádu.

Použití baterie

- Nepoužívejte jiné než doporučené baterie.
- Použití jiné baterie může vést k poškození, požáru a popálení nebo vytečení baterie s poleptáním kůže.
- Držte baterie mimo dosah dětí. Děti mají tendenci baterie pozřít. Nedodržení těchto pokynů může způsobit popálení nebo vážné zranění.
- Baterii neukládejte do kapes, batohů ani tašek a neskládajte je spolu s vodivými předměty. Došlo by k vytečení nebo výbuchu baterie, zranění či požáru.
- Baterie vždy vkládejte ve správné polaritě podle označení +/- . Otočení baterie může způsobit výbuch, požár nebo vytečení baterie a následné poleptání.
- Pokud se baterie vybijí nebo nebudete přístroj delší dobu používat, vyjměte baterie, aby nedošlo k poškození ovladače.
- Před uložením nebo likvidací izolujte kontakty baterie lepící páskou nebo jiným vhodným způsobem. Pohození mezi jiné baterie nebo kovové předměty může vést k vytečení nebo výbuchu baterie, zranění či požáru.

Výstraha

Opatření, které je zapotřebí dodržovat, abyste předešli poruchám, poškození nebo ztrátě dat.

Napájení

- Pokud zařízení nebudete delší dobu používat, nezapomeňte vytáhnout zástrčku ze zásuvky. I při Off přístroji tlačítkem [z] (Standby/On) je stále odebírán malý proud.

Instalace

- Nepoužívejte přístroj na místech, které jsou vystaveny přímému slunečnímu záření, které jsou extrémně horké (například v blízkosti ohřívače), extrémně chladné nebo vystaveny nadměrnému prachu či vibracím. Nedodržení tohoto pokynu může způsobit deformaci panelu přístroje, selhání interních komponent nebo zhoršení a nestabilitu provozu.
- Pokud používáte bezdrátovou síť, vyvarujte se instalace tohoto zařízení v blízkosti kovových stěn nebo stolů, mikrovlnné trouby nebo jiných zařízení připojených k bezdrátové síti. Uvedené překážky mohou značně zkrátit dosah bezdrátového přenosu.
- Nepokládejte do zapnuto přístroje zařízení citlivá na působení magnetického pole (pevné disky apod.).

Zapojení

- Přístroj nepřipojujte přímo k veřejným sítím Wi-Fi ani k internetu. Přístroj připojte k internetu pouze přes zabezpečený router chráněný silným heslem. Pokyny k zabezpečení poskytne výrobce

routeru.

- Pokud budete k přístroji připojovat externí zařízení, důkladně si přečtěte jejich uživatelské příručky a postupujte podle pokynů v nich uvedených.
- Nedodržení správného zacházení se zařízeními v souladu s pokyny může způsobit poruchu.

Manipulace

- Pokud se teplota prostředí zásadně změní (např. během přepravy přístroje nebo po zapnutí topení či klimatizace) a vy dojdete k podezření, že se uvnitř přístroje mohla vytvořit kondenzace, ponechejte přístroj několik hodin bez zapnutí, dokud zcela nevyschne. Používání přístroje za přítomnosti kondenzace může způsobit poruchu.

Údržba

- Pro čištění jednotky používejte suchý a měkký hadřík. Používání chemikálií, jako je benzín, ředidlo, čisticí prostředky nebo chemické čisticí tkaniny, může způsobit změnu barvy nebo deformaci přístroje.

Likvidace

- Použité baterie likvidujte podle místních předpisů.

Informace

Štítek přístroje

Číslo modelu, sériové číslo, požadavky na napájení apod. se nacházejí na typovém štítku, který se nachází na spodní straně jednotky, nebo v jeho blízkosti.

Sériové číslo byste měli zaznamenat v níže uvedeném poli a uchovat si tuto brožuru jako trvalý nákupní doklad, který pomůže identifikovat přístroj v případě odcizení.

Číslo modelu:

Sériové číslo:

(bottom_en_01)

O obsahu této brožury

- V tomto návodu se používají následující výrazy k označení důležitých informací:

VÝSTRAHA

Text za tímto symbolem představuje „riziko vážného zranění nebo smrti“.

VAROVÁNÍ

Text za tímto symbolem představuje „riziko poranění“.

POZNÁMKA

Opatření, která je zapotřebí dodržovat, abyste předešli poruchám, ztrátě dat a poškození životního prostředí.

POZNÁMKA

Označuje poznámky k instrukcím, omezení funkcí a další užitečné informace.

- Ilustrace a snímky obrazovky v této brožuře slouží pouze pro instruktážní účely.
- Názvy společností a produktů v této příručce jsou ochranné známky nebo registrované ochranné známky příslušných společností.
- Software přístroje může být aktualizován bez předchozího upozornění.

BEZPEČNOSTNÍ UPOZORNĚNÍ TÝKAJÍCÍ SE LASERU

Toto zařízení používá laser. Odnímat kryt a provádět servis tohoto přístroje smí vzhledem k možnému poškození zraku pouze kvalifikovaný servisní pracovník.

NEBEZPEČÍ

Tento přístroj vyzařuje při otevření viditelné laserové záření. Chraňte zrak před přímým působením paprsku. Je-li přístroj zapojen do síťové zásuvky, nepřibližujte oči do těsné blízkosti zásuvky disku ani jiných otvorů, kterými by bylo možné nahlížet dovnitř přístroje.

UPOZORNĚNÍ

Používáním ovládacích prvků nebo prováděním procedur jiným způsobem, než jak je zde popsáno, se můžete vystavit působení nebezpečného záření.

Laserový prvek tohoto produktu je schopen vyzařovat radiaci překračující limit pro třídu 1.

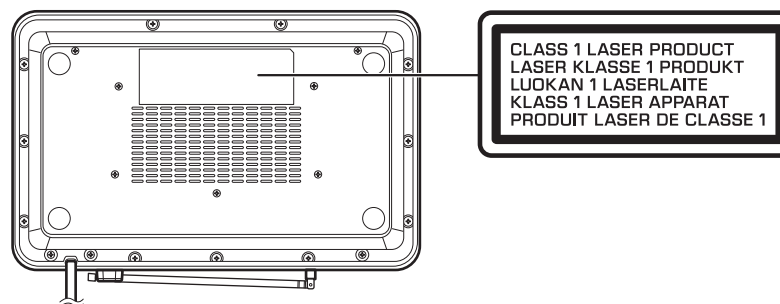

Bezdrátové komunikační rozhraní [pouze modely pro Spojené království a Evropu]

Bluetooth

Nosný kmitočet: 2401 až 2481 MHz
Maximální výstupní výkon (EIRP): 7,12 dBm

Wi-Fi (2,4 GHz)

Nosný kmitočet: 2402 až 2482 MHz
Maximální výstupní výkon (EIRP): 19,83 dBm

Wi-Fi (5 GHz)

Nosný kmitočet, maximální výstupní výkon (EIRP):
5170 až 5250 MHz, 21,60 dBm
5250 až 5330 MHz, 21,84 dBm
5490 až 5710 MHz, 24,13 dBm
5735 až 5835 MHz, 13,53 dBm

- Bezdrátová zařízení používající frekvenční pásmo 5 GHz lze používat pouze uvnitř. Použití takových zařízení venku je v rozporu se zákonem.

Qi

Nosný kmitočet: 127,5 až 127,9 kHz
Výstupní výkon: 41,61 dBμA/m na 3 m

Příkon v pohotovostním režimu* Displej v pohotovostním režimu: vypnuto Nabíjení v pohotovostním režimu: vypnuto	Síťový pohotovostní režim: vypnuto			0,3 W
	Síťový pohotovostní režim: zapnutý Funkce Wi-Fi: zapnutá Funkce Bluetooth: vypnutá	Nastavení síťové trasy	Kabelové připojení	1,5 W
			Bezdrátové (Wi-Fi)	1,8 W
	Síťový pohotovostní režim: zapnutý Funkce Wi-Fi: vypnutá Funkce Bluetooth: zapnutá			1,5 W
Síťový pohotovostní režim: zapnutý Funkce Wi-Fi: zapnutá Funkce Bluetooth: zapnutá			1,9 W	

* Je-li povolena funkce automatického pohotovostního režimu, přístroj automaticky přejde do pohotovostního režimu v kterékoli z níže popsaných situací. Spotřeba energie v pohotovostním režimu se liší v závislosti na volitelném nastavení přístroje. Viz část „Spotřeba energie v pohotovostním režimu“ v tabulce výše.

- Jako vstupní zdroj je vybrán CD, Bluetooth, USB nebo NET, ale po dobu delší než 20 minut není přehráván žádný zvuk a nejsou prováděny žádné operace.
- Je zvolen jiný vstupní zdroj než výše uvedené, ale po dobu delší než 8 hodin nejsou prováděny žádné operace.

Informace pro uživatele týkající se sběru a likvidace vysloužilých zařízení a použitých baterií:



Tyto symboly na produktech, obalech a/nebo doprovodných dokumentech znamenají, že vysloužilé elektrické a elektronické produkty a baterie by neměly být likvidovány spolu s běžným komunálním odpadem.

Pro správné zacházení, likvidaci a recyklaci vysloužilých produktů je odevzdejte na příslušné sběrné místo, v souladu s místně platnou legislativou.



Správnou likvidací vysloužilých produktů a baterií pomáháte chránit cenné zdroje a pomáháte zabránit případným negativním vlivům na lidské zdraví a životní prostředí.



Pro více informací o sběru a recyklaci vysloužilých produktů a baterií se prosím obraťte na obecní úřad, společnost zabývající se sběrem odpadu, nebo na místo prodeje, kde jste produkt zakoupili.

Pro podnikatele v Evropské unii:

Chcete-li vyřadit elektrické nebo elektronické zařízení, obraťte se na svého prodejce nebo dodavatele.



Informace o likvidaci v ostatních zemích mimo EU

Tyto symboly jsou platné pouze v Evropské unii. Informace o řádné likvidaci produktu získáte u místních úřadů nebo se obraťte na prodejce produktu.

Pb

Poznámky k symbolu baterie (příklad dvou spodních symbolů):

Tento symbol může být použit v kombinaci s chemickou značkou. V takovém případě je v souladu s požadavky stanovenými směrnicí pro obsaženou chemikálii.

(weee_battery_eu_en_02)

Použití přístroje

- Toto zařízení je stolní audiosystém, který dokáže přehrávat zvuk z neuvěřitelně široké škály vstupních zdrojů, včetně disků CD, zařízení Bluetooth a rozhlasových stanic. Přístroj lze také použít v domácí síti nebo audio systému k přehrávání zvuku z mediálního serveru (počítače nebo NAS), internetového rádia nebo zařízení AirPlay ve stejné síti.
- Tento přístroj je vybaven praktickou funkcí nabíjení a budíkem, který vás šetrně probudí.
- Pomocí bezplatné mobilní aplikace MusicCast Controller lze snadno ovládat přehrávání nebo konfigurovat nastavení přístroje. Stáhněte si aplikaci MusicCast Controller do svého mobilního zařízení z App Store nebo Obchodu Play™.

The diagram illustrates the Yamaha MusicCast system's capabilities. It features a central unit with various input options: IntelliAlarm (alarm clock), MusicCast Controller app, mobile device control, Bluetooth, CD, and USB. The system also includes a Qi wireless charging station for mobile devices. The background shows a sun, birds, and a moon, suggesting the system's use in different environments.

Funkce IntelliAlarm vás šetrně probudí.
„Budík (IntelliAlarm)“ [PDF](#)

Podpora široké škály vstupních zdrojů.
„Přehrávání ze vstupního zdroje“ [PDF](#)

Na horním panelu je možné bezdrátově nabíjet telefon.
„Nabíjení mobilního zařízení (Qi)“ [PDF](#)

Bluetooth sluchátka vám umožní poslouchat hudbu i v noci, aniž byste rušili ostatní.
„Používání reproduktorů/sluchátek Bluetooth k poslechu (funkce přenosu)“ [PDF](#)

* Pro ovládání z mobilního zařízení je zapotřebí bezdrátový router (přístupový bod).

O tomto dokumentu

Tento dokument popisuje základní funkce přístroje. Než začnete přístroj používat, přečtěte si nejprve přiloženou Bezpečnostní brožuru.

Podrobnosti o dalších funkcích a návod k obsluze tohoto přístroje naleznete v digitální uživatelské příručce (PDF). Uživatelskou příručku lze stáhnout z našich webových stránek.

<https://www.yamaha-hifi.cz/>



Naskenováním QR kódu vlevo pomocí chytrého telefonu získáte přímý přístup k našim webovým stránkám, odkud si můžete uživatelskou příručku stáhnout.

QR kód je registrovaná ochranná známka společnosti DENSO WAVE INCORPORATED v Japonsku a dalších zemích.

Stručný průvodce (tento dokument)

Uživatelská příručka

Zapnutí přístroje

Nastavení hodin

Připojení k síti pomocí aplikace MusicCast Controller

**Přehrávání ze vstupního zdroje
(Audio CD, hudba uložená v mobilním zařízení, internetové rádio a hudba přes Bluetooth®)**

**Přehrávání různých vstupních zdrojů
(Všechny vstupní zdroje, které lze na tomto přístroji přehrávat)**

Užitečné funkce

Odstraňování potíží

Technické údaje a další informace

- V tomto dokumentu jsou chytré telefony a jiná mobilní zařízení s operačními systémy iOS nebo Android souhrnně označovány jako „mobilní zařízení“.
- Snímky obrazovky v tomto dokumentu byly pořízeny na zařízení s anglickou verzí systému iOS. Skutečné zobrazení obrazovky se může lišit v závislosti na použité verzi aplikace MusicCast Controller nebo systému iOS.
- Ilustrace použité v dokumentu se mohou lišit od skutečného výrobku. Hodiny na obrázcích v tomto dokumentu používají 12hodinový formát času.
- Symboly a konvence

Poznámka Označuje poznámky k pokynům, omezení funkcí a další informace, které mohou být užitečné.

 Odkazy na další stránku nebo stránky, které poskytují další informace.

 Další informace naleznete v návodu k obsluze.

Příslušenství



Dálkový ovladač

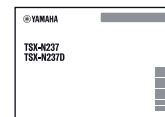

Bezpečnostní informace
(součástí tohoto dokumentu)



Stručný průvodce
(tento dokument)



Protiskluzové podnožky
Použití při nabíjení mobilního zařízení (Qi). Další informace naleznete v návodu k obsluze.

Přístroj

①, ②, ③, ④ a ⑦ jsou dotykové senzory. Funkce ovládáte klepnutím na ikony prstem.

Čelní / horní panel

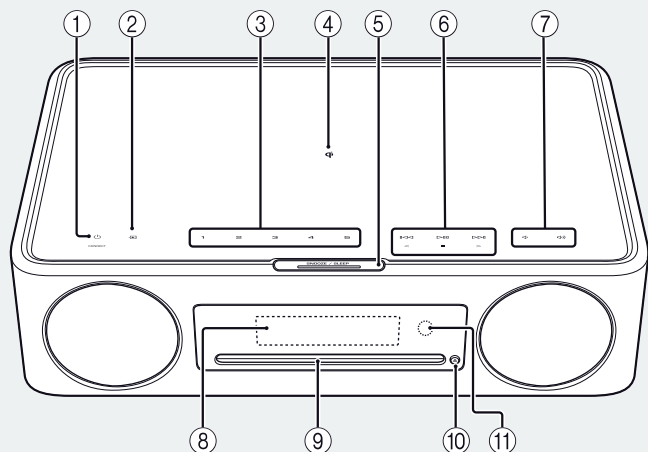

Zadní strana

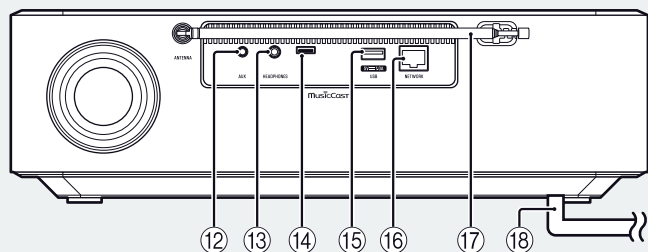

- ① Zapnutí/ pohotovostní režim / CONNECT (↔ str. 11, 12)
- ② Přepínání vstupních zdrojů
- ③ **1, 2, 3, 4, 5** Funkce SCENE
- ④ Bezdrátová nabíječka
- ⑤ SNOOZE/SLEEP
- ⑥ Ovládání zvuku
- ⑦ Hlasitost -/+
- ⑧ Displej (↔ str. 11)
- ⑨ Slot pro disk CD
- ⑩ Vysunutí disku
- ⑪ Senzor dálkového ovládání
- ⑫ Konektor AUX (vstupní mini jack)
- ⑬ Konektor sluchátek
Po připojení sluchátek nebude z přístroje slyšet žádný zvuk.
- ⑭ Servisní konektor
Používá se pro účely servisu.
- ⑮ Konektor USB
- ⑯ Konektor NETWORK
Přístroj lze připojit k síti pomocí kabelového nebo bezdrátového připojení.
Kabelové síťové připojení
 - Připojte standardní stíněný kroucený pár (STP) síťového kabelu (přímý, kategorie 5 nebo vyšší; běžně dostupný).
 - Jsou vyžadována nastavení pro kabelové připojení k síti. Viz „Kabelové připojení k síti“ ().
- ⑰ FM anténa pro TSX-N237
FM/DAB anténa pro TSX-N237D
- ⑱ Napájecí kabel (↔ str. 11)

Dálkový ovladač

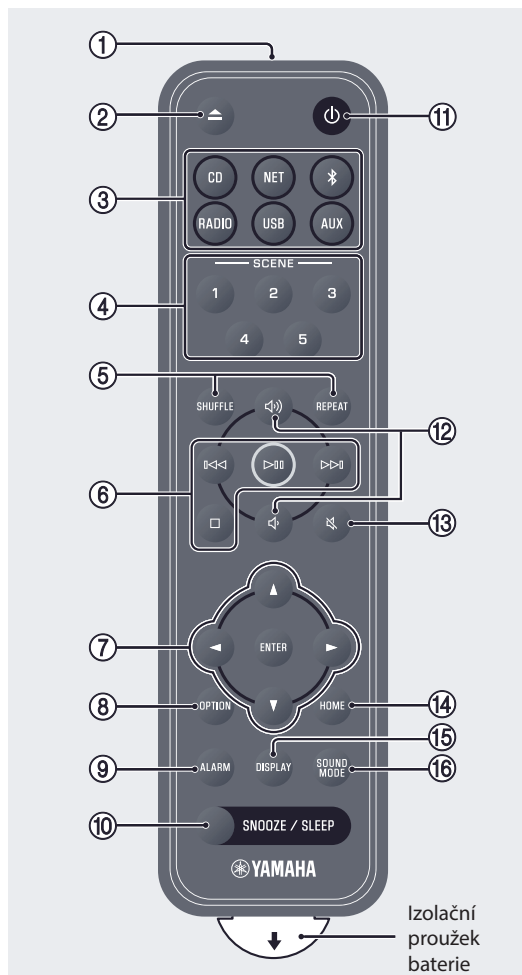

- ① Vysílá infračervené (IR) signály.
- ② ▲ Vysunutí disku.
- ③ Vstupní zdroj (⇄ str. 13, 15)
Přepínání vstupních zdrojů.
- ④ Funkce SCENE
- ⑤ SHUFFLE/REPEAT
- ⑥ Tlačítka přehrávání
- ⑦ Ovládání kurzoru
- ⑧ OPTION (⇄ str. 11)
- ⑨ ALARM
- ⑩ SNOOZE/SLEEP
- ⑪ ⏻ Zapnutí / pohotovostní režim (⇄ str. 11)
- ⑫ 🔊/🔊 Hlasitost +/-
- ⑬ 🔇 Ztlumení
- ⑭ HOME
- ⑮ DISPLAY
- ⑯ SOUND MODE

Před prvním použitím dálkového ovladače vyjměte izolační proužek baterie.

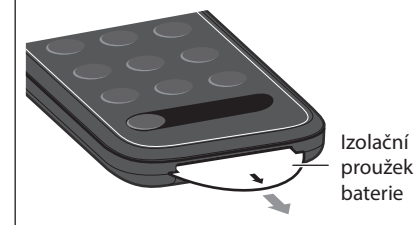

Zapnutí přístroje

- 1 Zapojte napájecí kabel do elektrické zásuvky.

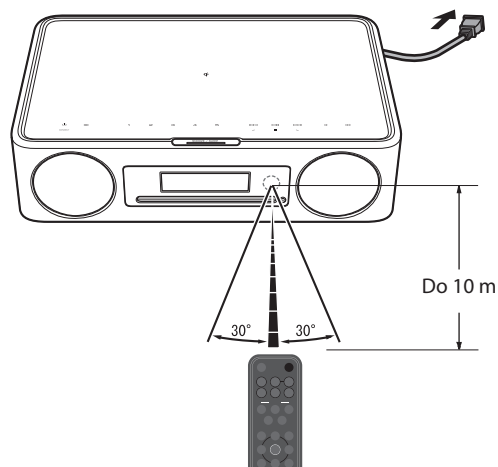

- 2 Stiskem  zapněte přístroj.

Rozsvítí se displej na předním panelu.

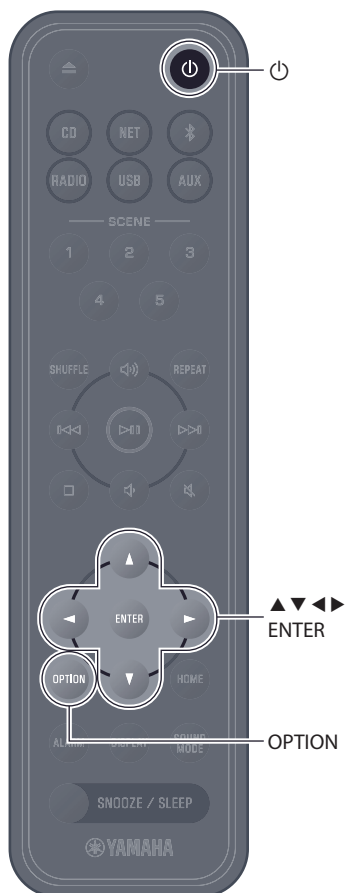

Nastavení hodin



Pokud k připojení přístroje k síti používáte aplikaci MusicCast Controller, lze hodiny synchronizovat s hodinami mobilního zařízení se spuštěnou aplikací MusicCast Controller. Pokud tuto funkci využijete, přeskočte níže popsany postup.



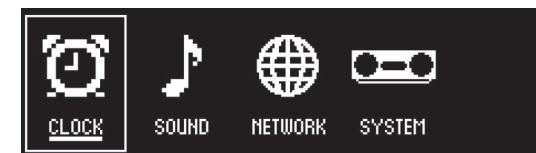

- 1 Stiskněte **OPTION**.

Zobrazí se nabídka možností.



- 2 Pomocí  /  zvolte  a stiskněte **ENTER**.

- 3 Pomocí  /  vyberte možnost **Clock setting** a stiskněte **ENTER**.

- 4 Pomocí  /  /  /  nastavte datum, vyberte 12 nebo 24hodinový formát času a nastavte čas.

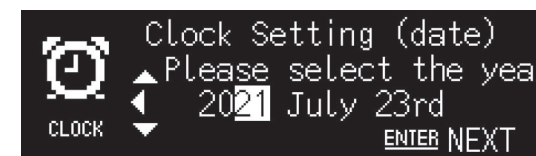

- 5 Stisknutím tlačítka **ENTER** dokončíte a použijete nastavení hodin.

Připojení k síti pomocí aplikace MusicCast Controller

- 1 Stáhněte si aplikaci MusicCast Controller do svého mobilního zařízení z App Store nebo Obchodu Play.

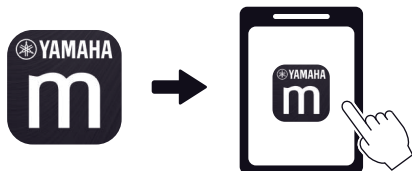

- 2 Následujte instrukce na obrazovce pro konfiguraci síťových nastavení.

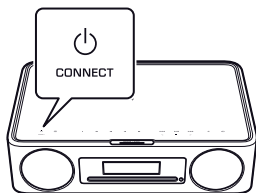
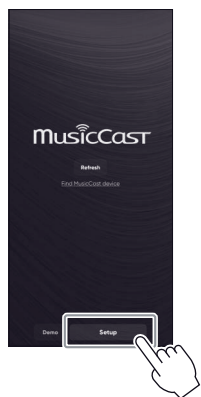

Postupujte podle pokynů na obrazovce aplikace a podržte tlačítko CONNECT alespoň na pět sekund.

Poznámka

- Pro podrobnosti o internetovém připojení viz příručku dodávanou se síťovými zařízeními.
- Bezpečnostní software nainstalovaný v počítači nebo síťových prvcích (např. firewall) může blokovat přístup přístroje počítači nebo internetu. Pokud k tomu dojde, upravte nastavení bezpečnostního softwaru nebo síťového zařízení tak, aby byl přístup tohoto přístroje povolen.

Důležitá poznámka ohledně bezpečnosti informací

Podrobnosti naleznete na níže uvedené webové stránce.



<https://manual.yamaha.com/av/policy/mcc>

Poslech CD

1 Stiskněte **CD**.

2 Vložte CD do štěrbinu pro disk.

Začne hrát hudba. Stisknutím tlačítka ▲ vysunete disk CD.

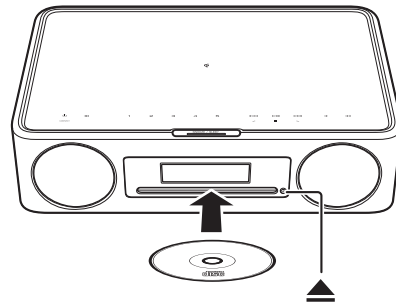

Poznámka

- Tento přístroj nepodporuje 8 cm mini CD. Do slotu pro disk nekládejte 8 cm mini CD ani adaptér obsahující 8 cm mini CD.
- Pokud je do slotu pro disk vložen disk CD, který jednotka nepodporuje, nemusí být možné disk CD vysunout. Viz „Podporované formáty souborů, zařízení a média (PDF)“, kde najdete informace o discích CD podporovaných jednotkou.

Poslech hudby uložené na mobilním zařízení

Přístroj lze použít k přehrávání hudebních souborů uložených v mobilním zařízení, do kterého byla nainstalována aplikace MusicCast Controller.

Poznámka

Typy (formáty) zvukových souborů, které lze přehrávat, se liší podle mobilního zařízení. Informace o podporovaných formátech souborů naleznete v dokumentaci k mobilnímu zařízení.

1 Na obrazovce aplikace MusicCast Controller vyberte tento přístroj (resp. místnost, do které je přiřazen).

2 Vyberte **This Phone**.

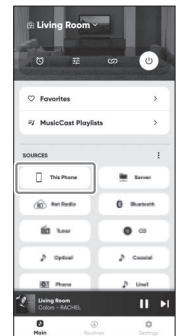

3 Vyberte hudební soubor.

Začne hrát hudba.



Poslech internetového rádia

Pro poslech internetového rozhlasu použijte aplikaci MusicCast Controller.

1 Na obrazovce aplikace MusicCast Controller vyberte tento přístroj (resp. místnost, do které je přiřazen).

2 Klepněte na možnost **Net Radio**.

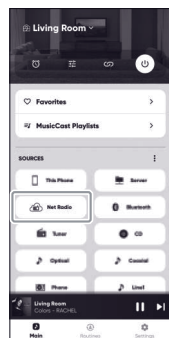

3 Zvolte rozhlasovou stanici.

Začne se přehrávat rozhlasové vysílání a na displeji přístroje se zobrazí informace.

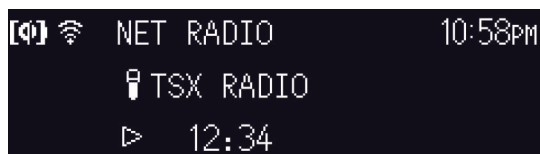

Poznámka

- Dálkové ovládání lze použít také k poslechu internetového rádia. 
- Některé internetové rozhlasové stanice nemusí být dostupné nebo mohou být dostupné pouze v určitých hodinách.
- Tato funkce využívá rozsáhlý katalog airable.Radio, „airable“ je služba společnosti airable GmbH.
- Tato služba může být bez předchozího upozornění změněna, zrušena nebo ukončena.

Poslech hudby pomocí Bluetooth®

Jednotku lze použít k přehrávání hudby ze zařízení Bluetooth, například z mobilního zařízení nebo digitálního hudebního přehrávače. Další informace o technologii Bluetooth naleznete v dokumentaci dodané se zařízeními Bluetooth.



1 Stiskněte .

Vstupní zdroj přístroje se přepne na Bluetooth a přístroj je připraven k párování.

2 Zapněte funkci Bluetooth v Bluetooth zařízení.

3 Vyberte model přístroje v seznamu v zařízení Bluetooth.

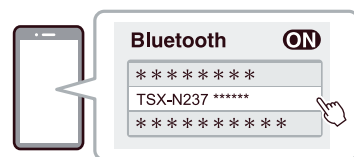



Výše uvedený obrázek je příkladem zobrazení. Když je přístroj připojen k síti pomocí aplikace MusicCast Controller, zobrazí se název místnosti přiřazené tomuto přístroji.

Po navázání spojení se zobrazí indikátory Bluetooth.



4 Spusťte přehrávání na zařízení Bluetooth.

Poznámka

- Pokud se připojení Bluetooth nepodaří navázat, odstraňte registraci přístroje ze zařízení Bluetooth a poté opakujte kroky **1-3**.
- Stisknutím a podržením tlačítka  na dálkovém ovladači nebo  na přístroji po dobu nejméně tří sekund ukončíte připojení Bluetooth.

Autorizovaný distributor:

K + B Progres, a. s., U Expertu 91, 250 69 Klíčany, Czech Republic

YAMAHA CORPORATION

10-1 Nakazawa-cho, Naka-ku, Hamamatsu, 430-8650 Japan

Oficiální web společnosti Yamaha
<https://www.yamaha.com/>

Yamaha Downloads
<https://download.yamaha.com/>

Český web společnosti Yamaha
<https://www.yamaha-hifi.cz>

© 2023 Yamaha Corporation

Published 05/2023

KSEM-A0

VGT1060